

Atera Dachbox/Roof box

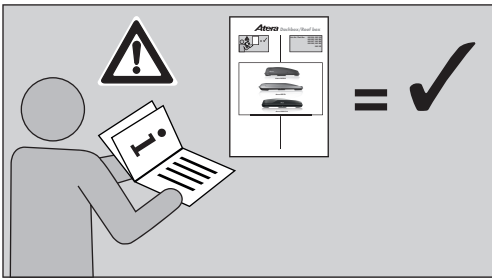

Art.-Nr. / Part-No.: 082 264, 082 282
082 285, 082 286
082 287, 082 288
082 289, 082 290
082 291



Atera CARGO



Atera CERTO



Atera CASAR M

Atera Dachbox/Roof box



(D) Inhalt (GB) Contents (F) Sommaire (NL) Inhoud (I) Indice (E) Índice (CZ) Obsah
(PL) Zawartość (RO) Conținut (SK) Obsah (DK) Indhold (FIN) Sisältö (RUS) Содержание



(D) Lieferumfang / Ersatzteilübersicht (GB) Scope of delivery / spare part overview (F) Pièces fournies à la livraison / liste des pièces détachées (NL) Omvang van de levering / Overzicht van de reserveonderdelen (I) Dotazione di fornitura / panoramica pezzi di ricambio (E) Volumen de suministro / resumen de piezas (CZ) Součást dodávky / Přehled náhradních dílů (PL) Zakres dostawy / zestawienie części zamiennych (RO) Volumul livrării / Prezentarea generală a pieselor de schimb (SK) Súčasť dodávky / Prehľad náhradných súčastí (DK) Leveringsomfang/Reservedelsoversigt (FIN) Toimituslaajuus / Varaosat (RUS) Комплект поставки / обзор запасных частей



(D) Montageinformation (GB) Installation information (F) Informations pour le montage (NL) Montage-informatie (I) Informazioni di montaggio (E) Información de montaje (CZ) Informace k montáži (PL) Informacja dotycząca montażu (RO) Informație de montaj (SK) Informácie o montáži (DK) Monteringsinformation (FIN) Asennustietoja (RUS) Сведения о монтаже



(D) Garantie/Gewährleistung (GB) Warranty, guarantee (F) Garantie (NL) Garantie (I) Garanzia, responsabilità (E) Garantía, prestación de garantía (CZ) Záruka, ručení (PL) Gwarancja (RO) Garanția (SK) Záruka a ručenie (DK) Garanti (FIN) Takuu (RUS) Гарантия и гарантийное обслуживание





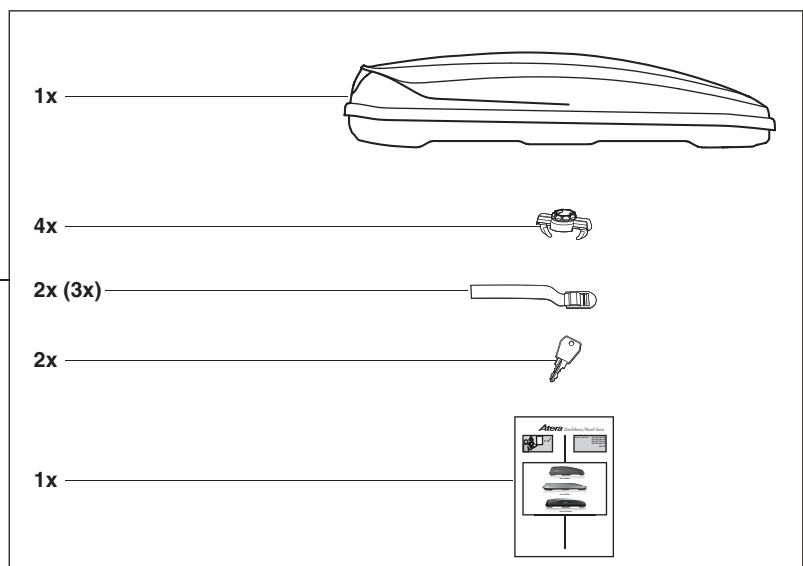
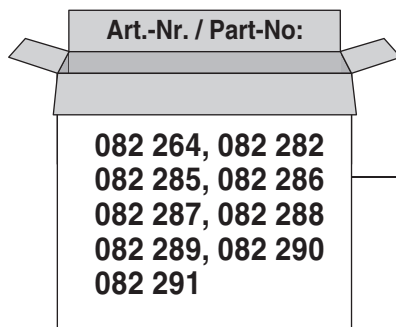





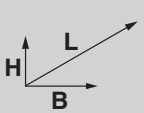



- (D) Änderungen bezüglich Konstruktion, Ausstattung, Farbe sowie Irrtum bleiben vorbehalten. Abbildungen sind unverbindlich.
(GB) Right reserved to make changes to design, configuration and colour-errors and omissions excepted. The illustrations are non-binding
(F) Sous réserve de modifications de la construction, de l'équipement et de la couleur. Sous réserve d'erreurs. Les illustrations ne sont pas contractuelles.
(NL) Wijzigingen in de constructie, uitrusting, kleur en vergissingen blijven voorbehouden. Afbeeldingen zijn vrijblijvend.
(I) Ci si riserva il diritto di apportare modifiche in relazione alla struttura, all'equipaggiamento e al colore, nonché la possibilità di errori e omissioni. Le illustrazioni fornite non sono vincolanti.
(E) Reservado el derecho a realizar cambios relacionados con la construcción, el equipamiento, el color y debido a error. Las figuras son sin compromiso.
(CZ) Změny týkající se konstrukce, vybavení, barvy a chyb jsou vyhrazeny. Vyobrazení jsou nezávazná.
(PL) Zastrzega się prawo wprowadzania zmian konstrukcji, wyposażenia, koloru a także możliwość pomyłki. Ilustracje są niewiążące.
(RO) Compania producătoare își rezervă toate drepturile în legătură cu construcția, echiparea, culoarea precum și cu posibilitatea unor erori. Ilustrațiile nu angajează compania.
(SK) Zmeny týkajúce sa konštrukcie, vybavenia, farby a chýb sú vyhradené. Vyobrazenia sú nezáväznú.
(DK) Ændringer vedrørende konstruktion, udstyr, farve samt fejltagelser forbeholdes. Afbildningerne er ikke bindende.
(FIN) Rakennetta, varustelua, väriä koskevat muutokset sekä virheet mahdollisia. Kuvat ovat sitoumuksetta.
(RUS) Возможны изменения конструкции, оснащения, цвета, а также ошибки. Иллюстрации приведены без обязательств.



INFO

Atera Dachbox/Roof box

			
Atera CARGO 810 - Art.Nr.: 082 289 	L = 142 cm B = 82 cm H = 42 cm	330 Liter	12,0 kg
Atera CARGO 830 - Art.Nr.: 082 290 	L = 178 cm B = 78 cm H = 42 cm	410 Liter	14,0 kg
Atera CERTO 410 - Art.Nr.: 082 285 	L = 149 cm B = 98 cm H = 42 cm	400 Liter	14,5 kg
Atera CERTO 420 - Art.Nr.: 082 286 	L = 178 cm B = 78 cm H = 42 cm	400 Liter	14,5 kg
Atera CERTO 460 - Art.Nr.: 082 287 	L = 192 cm B = 82 cm H = 42 cm	440 Liter	17,5 kg
Atera CERTO 480 - Art.Nr.: 082 282 	L = 192 cm B = 82 cm H = 42 cm	440 Liter	17,5 kg
Atera CERTO 480 - Art.Nr.: 082 264 	L = 192 cm B = 82 cm H = 42 cm	440 Liter	17,5 kg
Atera CERTO 560 - Art.Nr.: 082 288 	L = 216 cm B = 91 cm H = 44 cm	550 Liter	20,5 kg
Atera CASAR M - Art.Nr.: 082 291 	L = 177 cm B = 77 cm H = 42 cm	380 Liter	14,5 kg

Atera Dachbox/Roof box

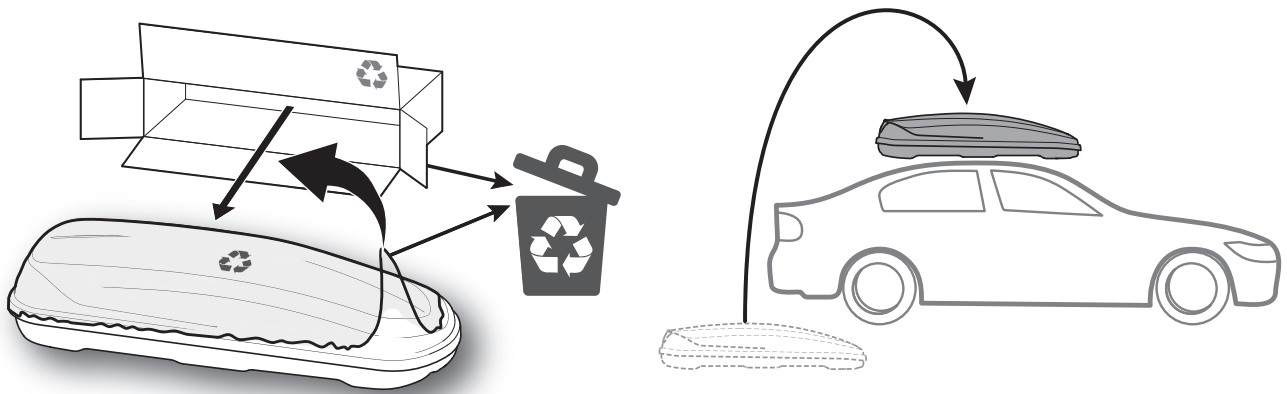
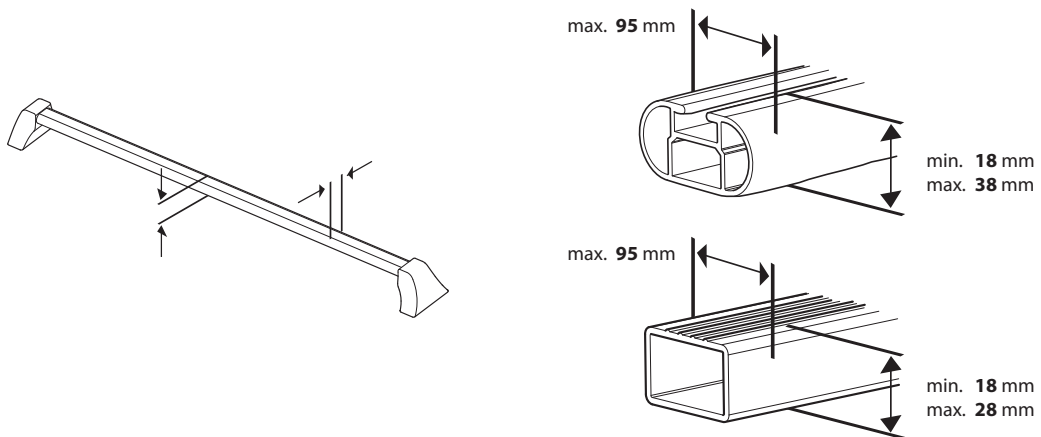
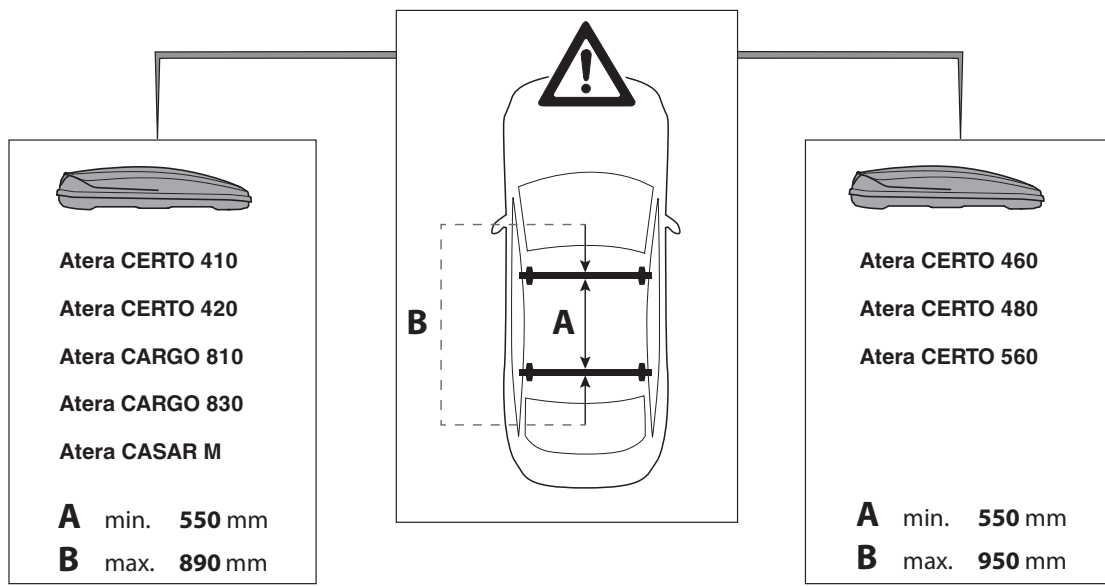

Atera Dachbox/Roof box

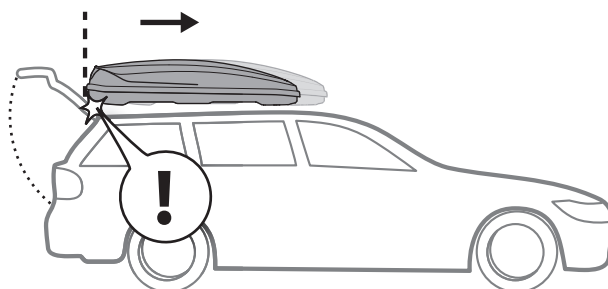
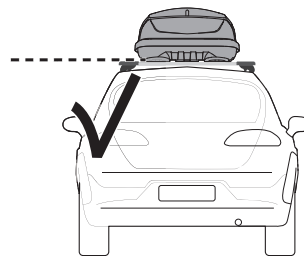
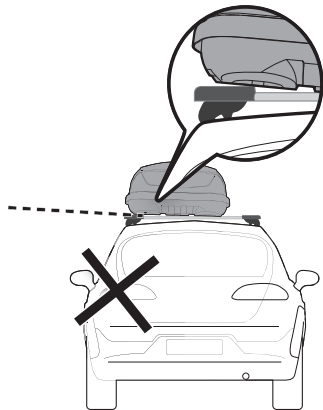
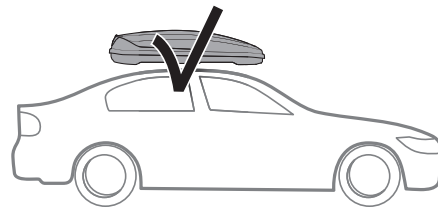
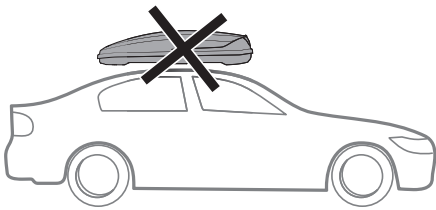
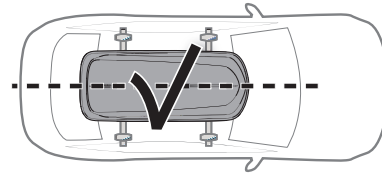
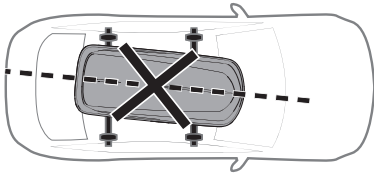
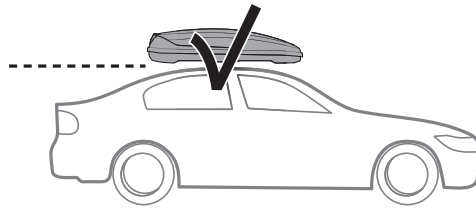
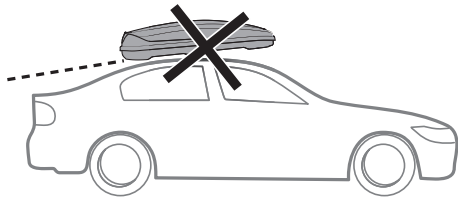

INFO

Atera Dachbox/Roof box

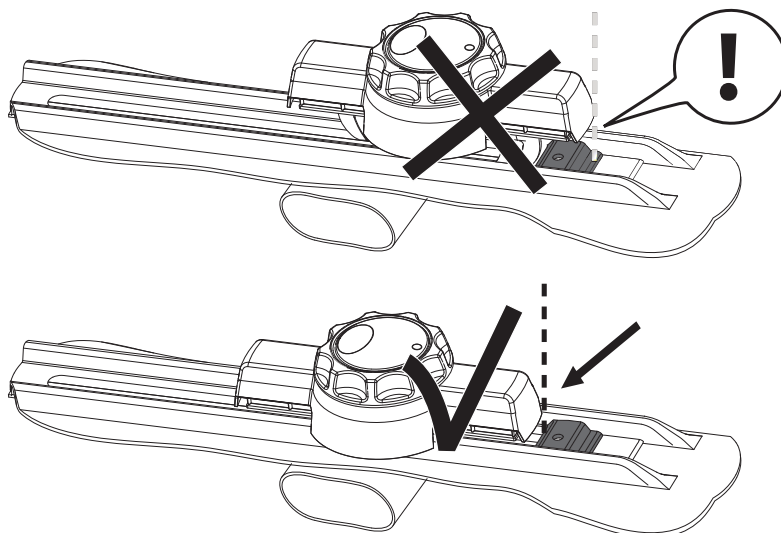
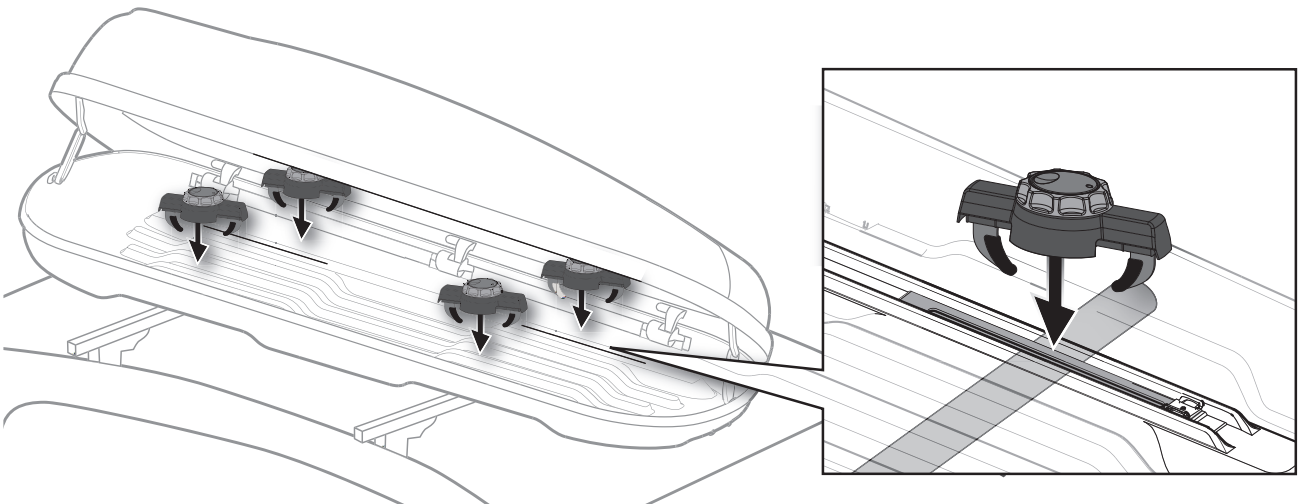
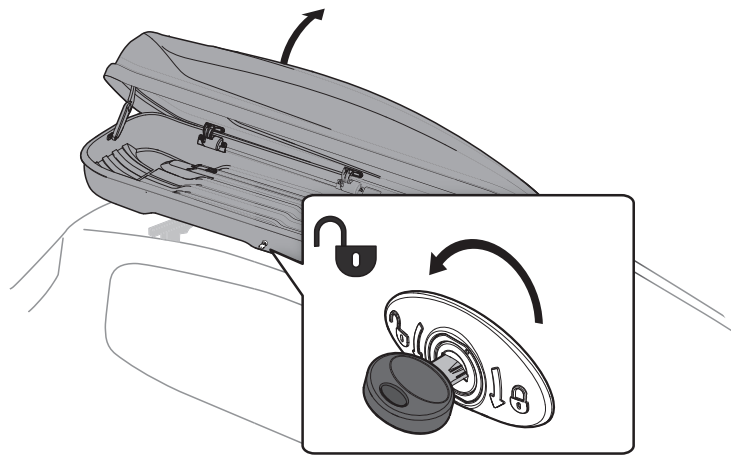

Atera Dachbox/Roof box

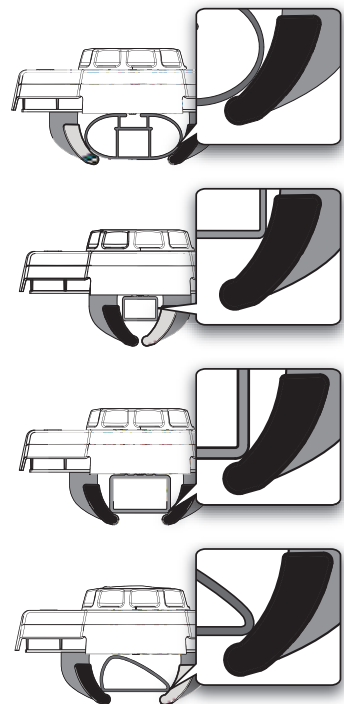
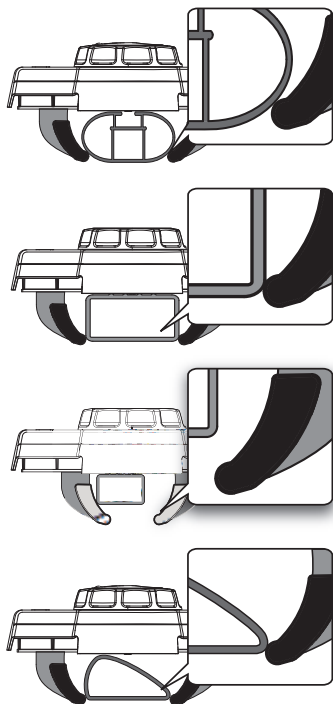
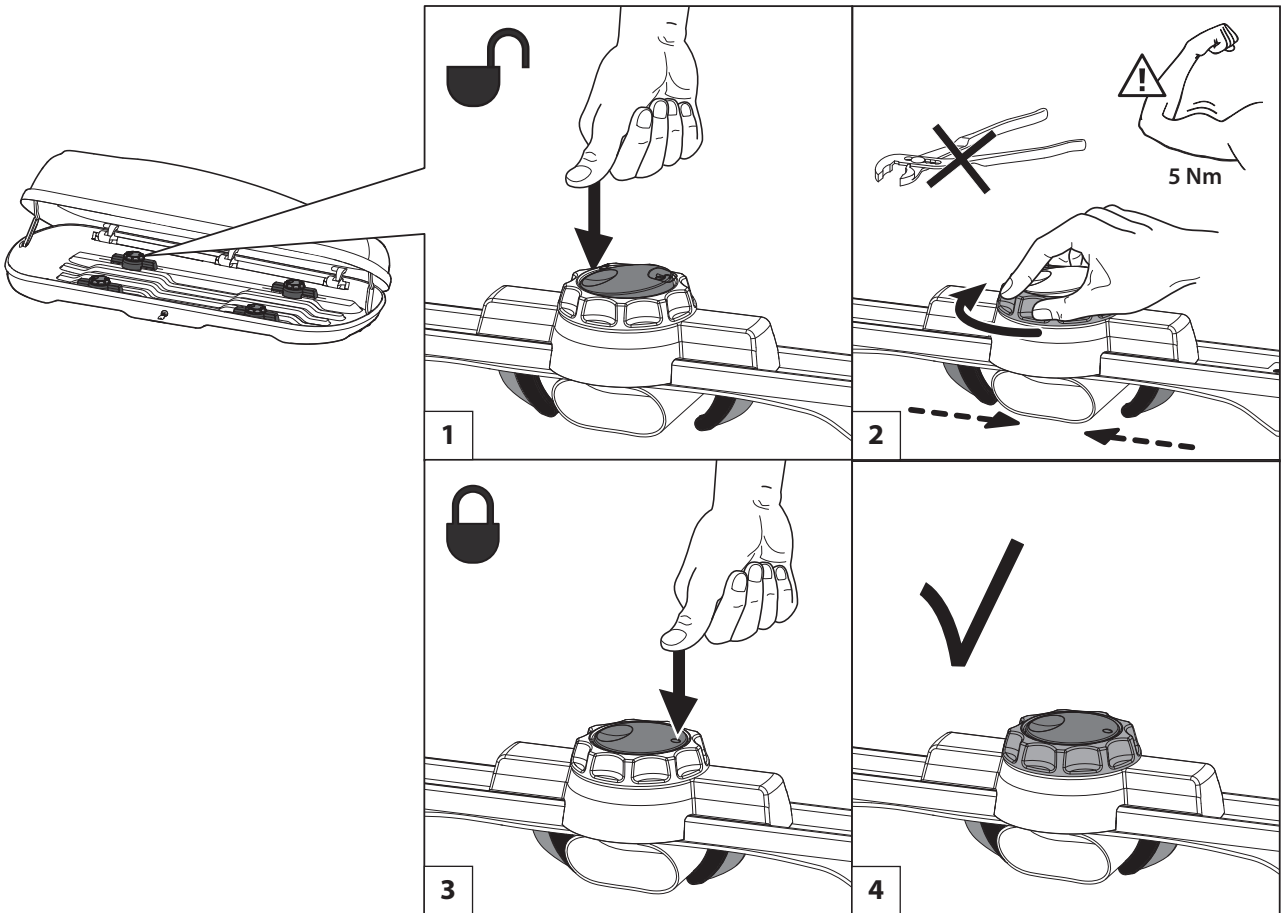

Atera Dachbox/Roof box

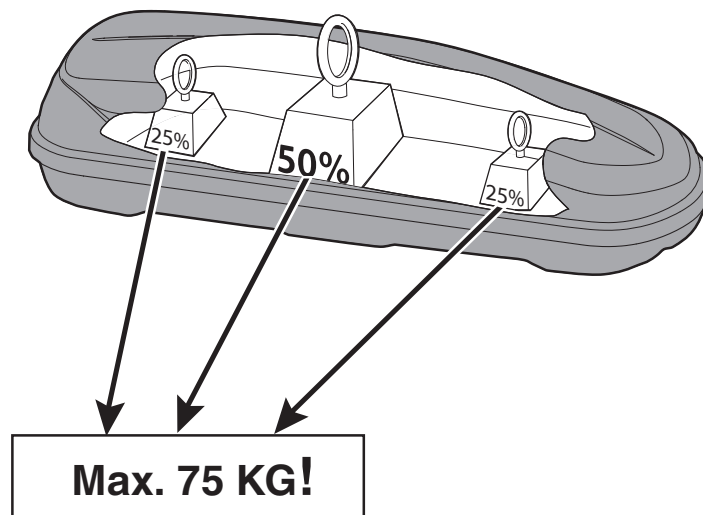
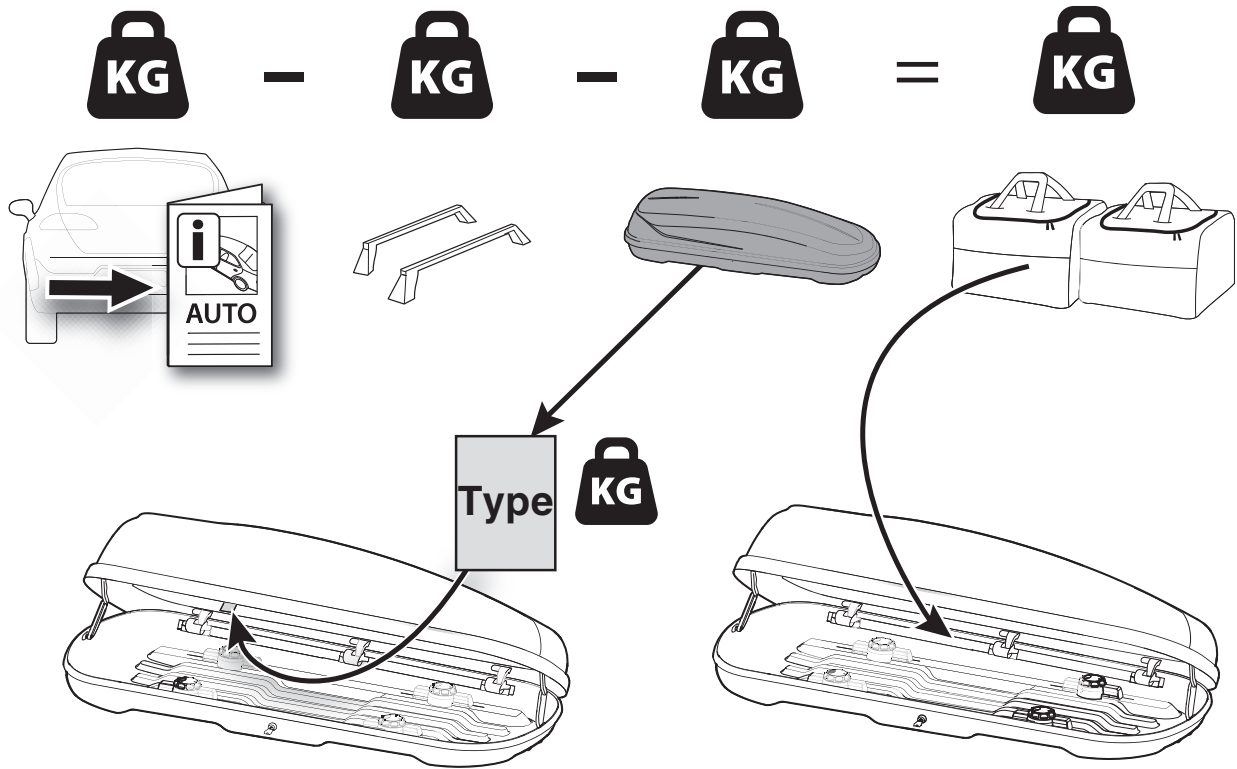

Atera Dachbox/Roof box

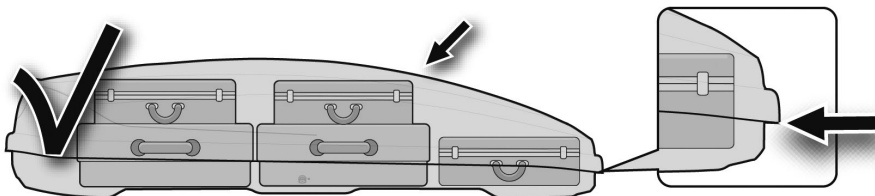
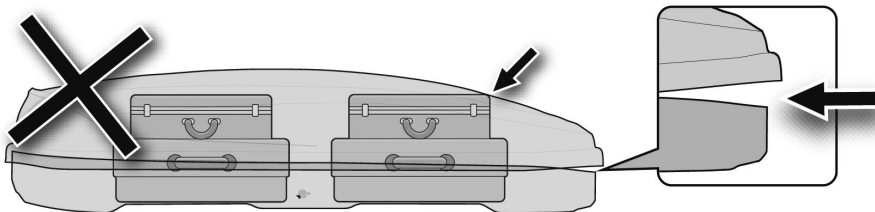
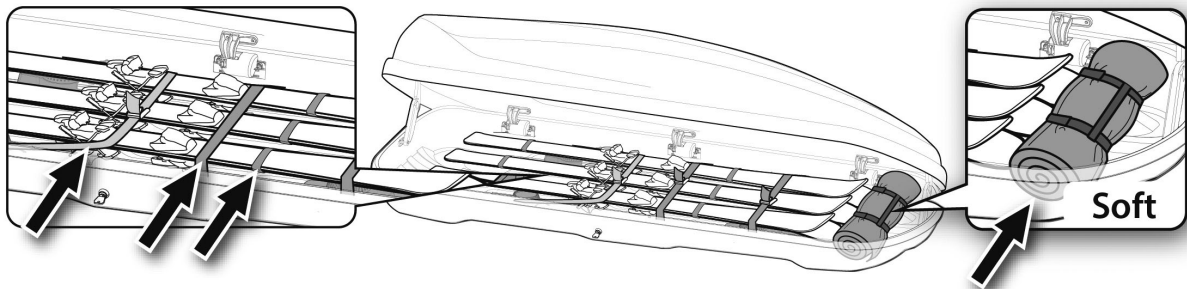
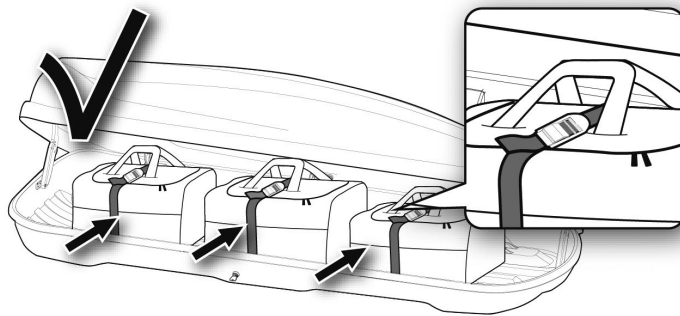
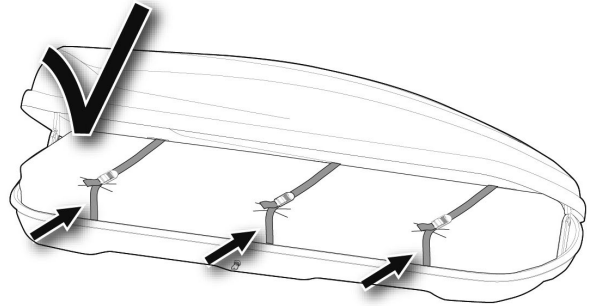
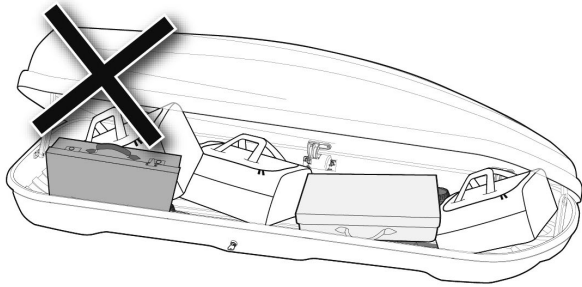

Atera Dachbox/Roof box

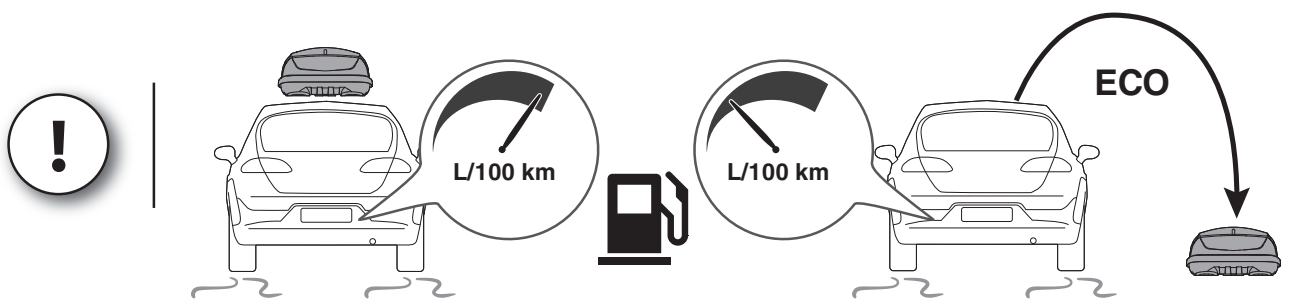
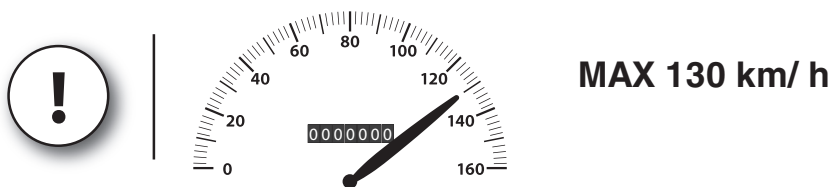
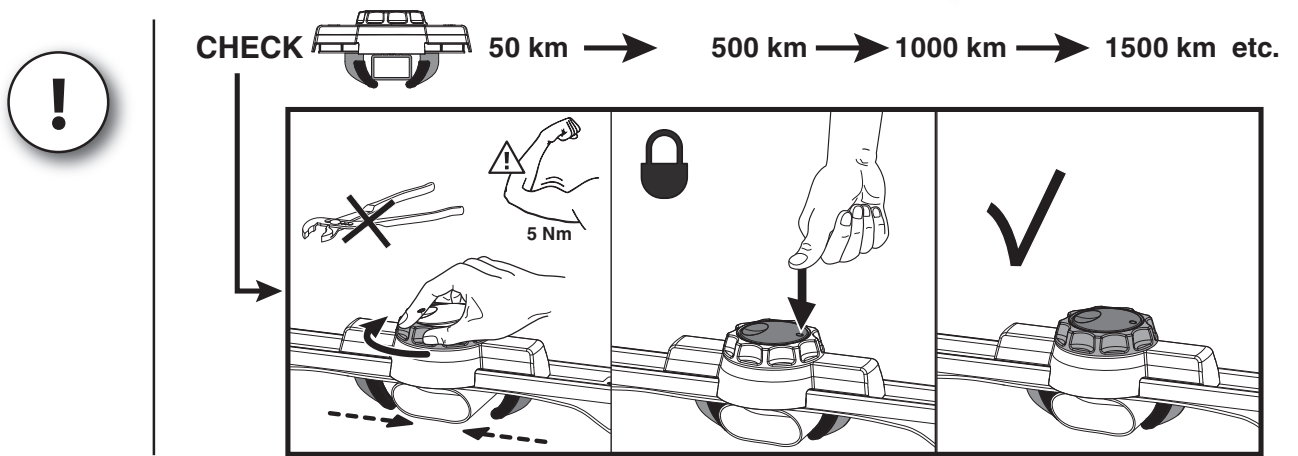
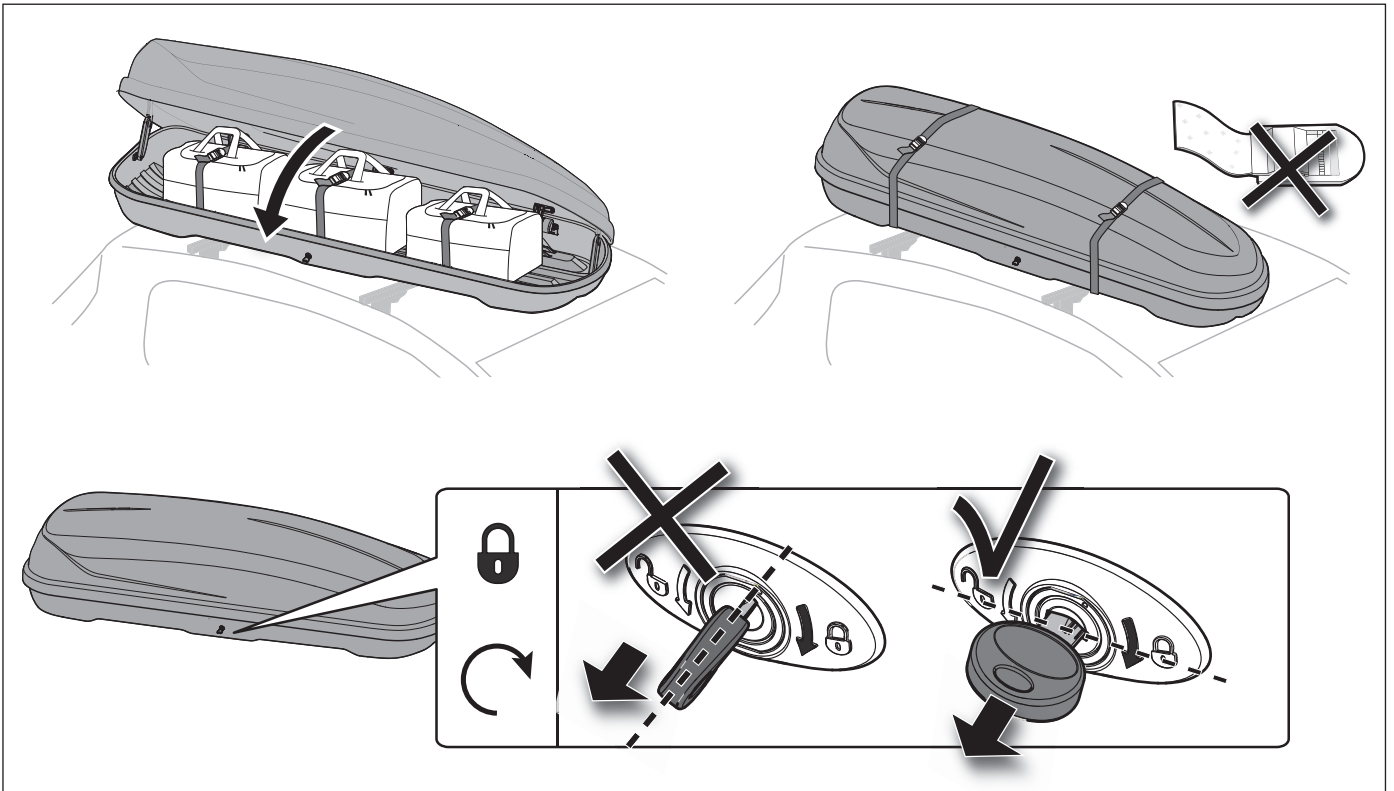

INFO

Atera Dachbox/Roof box

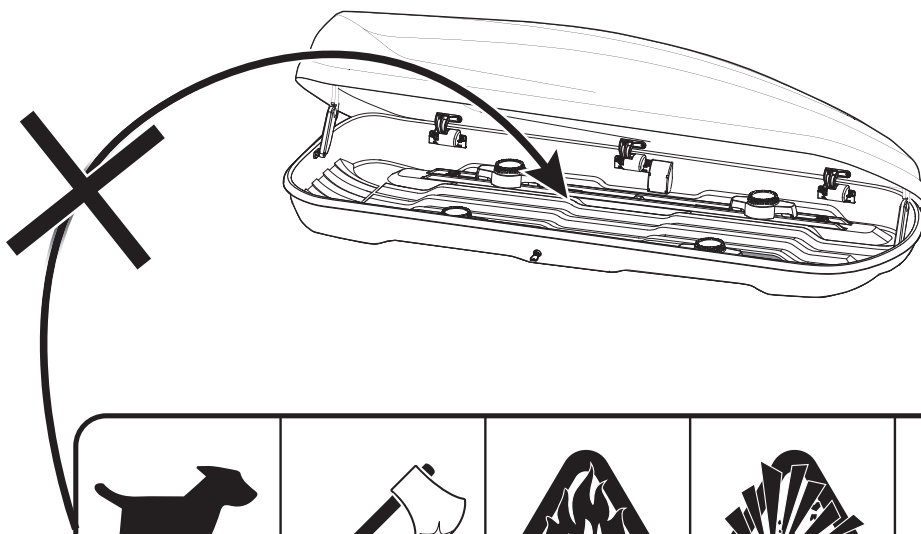
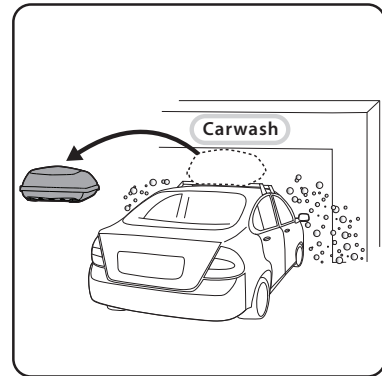
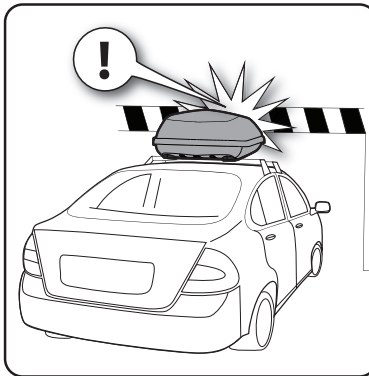
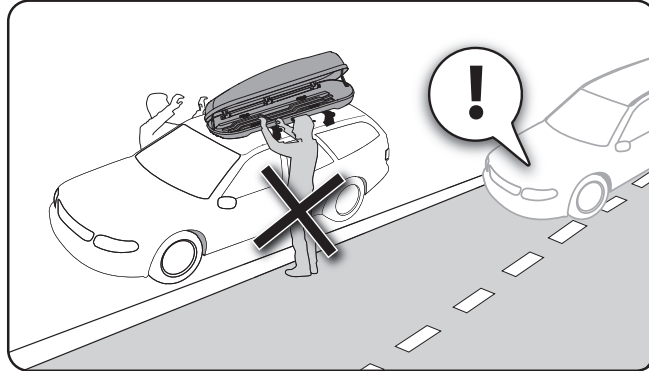

Atera Dachbox/Roof box

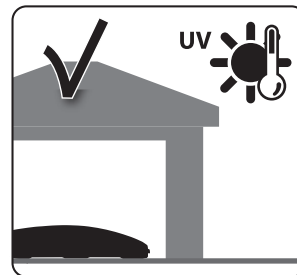
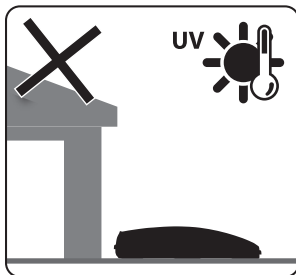
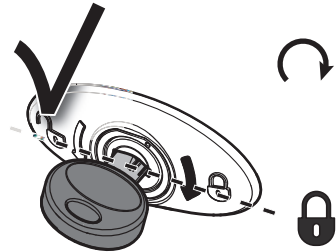
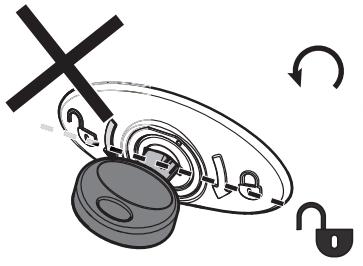
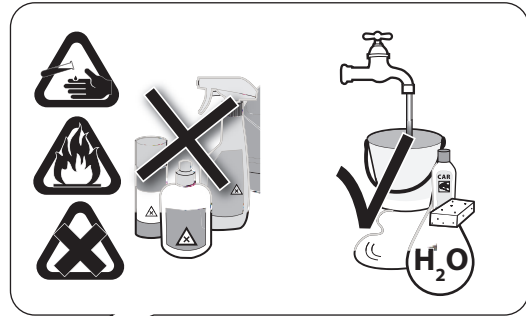
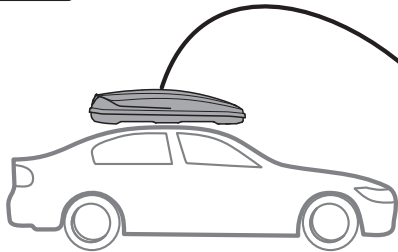

Zubehör / Accessories (optional)

Art.-Nr. / Part-No.: 082 195
Dachboxenlift / Box lift



Art.-Nr. / Part-No.: 082 266
Komfortbefestigung /
T-Slot Adapter



INFO

Atera Dachbox/Roof box

Deutsch

Garantie, Gewährleistung

Atera übernimmt gegenüber dem Endkunden die Garantie, dass die Original-Atera-Dachbox frei von Material- oder Verarbeitungsfehlern ist. Die Garantiefrist beträgt fünf Jahre ab dem Kauf des Produkts beim Händler (Datum des Kaufbelegs). Ein eventueller Produktfehler muss vom Kunden innerhalb der Garantiefrist schriftlich entweder gegenüber Atera oder gegenüber dem Verkäufer (Händler) geltend gemacht werden. Der Kunde muss das beanstandete Produkt dem Verkäufer (Händler) oder Atera kostenfrei übergeben oder übersenden. Beizufügen ist die Original-Rechnung mit Kaufdatum. Ist die Rüge berechtigt, wird der geltend gemachte Fehler nach Ermessen von Atera durch Reparatur oder Lieferung einer neuen Dachbox behoben. Die reparierte bzw. ersetzte Dachbox wird dem Kunden kostenfrei übersandt. Diese Garantie gilt in dem vorstehend beschriebenen Umfang und unter den o.g. Voraussetzungen (einschließlich der Vorlage des Kaufnachweises auch im Falle der Weiterveräußerung) für jeden späteren künftigen Eigentümer des Produkts. Die vertraglichen oder gesetzlichen Rechte des Kunden gegenüber dem jeweiligem Verkäufer werden durch diese Garantie nicht berührt. Diese Garantie unterliegt dem Recht der Bundesrepublik Deutschland. Änderungen bezüglich Konstruktion, Ausstattung, Farbe sowie Irrtum bleiben vorbehalten. Abbildungen unverbindlich.

English

Warranty, guarantee

Atera guarantees to the customer that the original Atera roof box is free of material and processing defects. The warranty period is five years from the date of purchase of the product from the dealer (date of purchase receipt). Any claims for product defects must be made in writing to Atera or the vendor (dealer) by the customer within the warranty period. The customer must hand over or send the defective product to the vendor (dealer) or Atera free of charge. The original invoice bearing the purchase date must be enclosed. If the complaint is justified, the fault that is the subject of the claim will be remedied by means of repair or by delivering a new roof box (at the discretion of Atera). The repaired or replaced roof rack will be sent to the customer free of charge. This warranty applies to the above-mentioned scope and under the above-mentioned prerequisites (including presentation of proof of purchase, even if the product is sold) for any future owner of the product. The customer's contractual or statutory rights with regard to the respective vendor are not affected by this warranty. This warranty is subject to the law of the Federal Republic of Germany. Design, equipment and colour are subject to alteration and errors excepted. Illustrations not binding.

Français

Garantie

Atera garantit vis-à-vis du client final l'absence de défauts de matériel ou de fabrication sur le porte-bagages original Atera. La période de garantie est de cinq ans à compter de la date d'achat du produit chez le revendeur (date figurant sur le bon d'achat). Pour faire valoir la garantie, le client doit signaler les éventuels défauts du produit par écrit soit à Atera, soit au revendeur (distributeur) durant la période couverte par la garantie. Le client doit remettre ou envoyer gratuitement le produit donnant lieu à réclamation au revendeur (distributeur) ou à Atera. Le produit doit être accompagné de la facture originale sur laquelle figure la date de l'achat. Si la réclamation est justifiée, c'est à Atera de décider si le défaut doit être réparé ou bien si un nouveau porte-bagages doit être remis au client. Le porte-bagages réparé ou de remplacement est envoyé gratuitement au client. La garantie décrite ci-dessus est valable dans la limite des conditions mentionnées (notamment présentation du justificatif d'achat en cas de revente) pour tous les propriétaires futurs du produit. Cette garantie n'affecte pas les droits légaux ou contractuels que le client peut faire valoir vis-à-vis du revendeur. Cette garantie est soumise au droit de la République fédérale

d'Allemagne. Sous réserves d'erreurs et de modifications relatives à la conception, la couleur et aux accessoires. Illustrations à titre indicatif.

Nederlands

Garantie

Atera geeft de eindklant de garantie, dat het originele Atera-dragersysteem vrij is van materiaal- of verwerkingsfouten. De garantietermijn bedraagt vijf jaar vanaf de aankoop van het product bij de handelaar (datum van de aankoopbon). Een eventuele productfout moet door de klant binnen de garantietermijn schriftelijk hetzij bij Atera of bij de verkoper (handelaar) worden gereclameerd. De klant moet het gereclameerde product de verkoper (handelaar) of Atera overhandigen of franco toezenden. De originele factuur met aankoopdatum dient te worden bijgevoegd. Als de reclame gerechtvaardigd is, wordt het gereclameerde gebrek naar goeddunken van Atera door reparatie of levering van een nieuw dragersysteem verholpen. Het gerepareerde resp. vervangen dragersysteem wordt de klant franco toegezonden. Deze garantie geldt in de bovenstaand beschreven omvang en onder de bg. voorwaarden (inclusief overlegging van de aankoopbon ook in geval van doorverkoop) voor iedere latere toekomstige eigenaar van het product. De contractuele of wettelijke rechten van de klant jegens de betreffende verkoper laat deze garantie onverlet. Deze garantie is onderworpen aan het recht van de Bondsrepubliek Duitsland. Wijzigingen in constructie, uitrusting en kleur, evenals vergissingen voorbehouden. Afbeeldingen zijn niet bindend.

Italiano

Garanzia, responsabilità

Nei confronti del cliente finale Atera garantisce che il sistema di trasporto originale Atera è privo di difetti materiali o di lavorazione. La garanzia ha una durata di cinque anni a partire dal momento dell'acquisto del prodotto presso il rivenditore (data dello scontrino di acquisto). Un eventuale difetto nel prodotto deve essere comunicato dal cliente per iscritto entro il periodo di garanzia, facendola valere nei confronti di Atera oppure nei confronti del venditore (rivenditore). Il cliente deve consegnare o inviare gratuitamente il prodotto contestato al venditore (rivenditore) o ad Atera. È necessario allegare la fattura originale con la data di acquisto. Se il reclamo è considerato valido, Atera rimedierà al danno a suo giudizio tramite riparazione o fornitura di un nuovo sistema di trasporto. Il sistema di trasporto riparato o sostituito verrà inviato al cliente gratuitamente. La presente garanzia ha valore nella misura descritta precedentemente e alle condizioni indicate (inclusa la presentazione della prova di acquisto anche in caso di ulteriore cessione) per qualsiasi proprietario futuro del prodotto. I diritti contrattuali o di legge del cliente nei confronti del venditore non sono interessati dalla presente garanzia. La presente garanzia è soggetta al diritto della Repubblica Federale Tedesca. L'azienda si riserva il diritto di apportare modifiche alla costruzione, all'equipaggiamento e al colore. Con riserva di correzioni. Immagini non vincolanti.

Español

Garantía, prestación de garantía

Atera asume frente a los clientes finales la garantía de que el sistema portador original de Atera no presenta fallos de fabricación o material. El periodo de garantía es de cinco años a partir de la fecha de compra del producto (fecha del comprobante de compra). El cliente debe presentar la reclamación del posible fallo del producto por escrito dentro del periodo de garantía ante Atera o el vendedor. El cliente debe entregar o enviar el producto objeto de la reclamación al vendedor o a Atera sin coste alguno. Se debe incluir la factura original con la fecha de compra. Si la queja está fundada, el fallo se subsanará del modo que Atera considere conveniente, mediante la reparación o el envío de un sistema portador nuevo. El sistema portador nuevo o reparado se enviará al cliente de forma gratuita. Esta garantía tiene validez en el alcance indicado anteriormente y bajo las condiciones anteriores (incluida la presentación de la prueba de compra también en el caso de reenajenación) para propietarios posteriores

Atera Dachbox/Roof box

del producto. Los derechos contractuales o legales del cliente frente al vendedor no se ven afectados por esta garantía. Esta garantía está sujeta al derecho de la República Federal de Alemania. Reservados los derechos de introducir modificaciones posteriores con respecto a la construcción, el equipamiento y el color así como la cláusula de salvedad frente a error. Figuras sin compromiso alguno.

Česky

Záruka, ručení

Atera přebírá vůči koncovému zákazníkovi záruku, že originální nosný systém Atera nevykazuje výrobní nebo konstrukční vady. Záruční lhůta činí pět let od nákupu výrobku u prodejce (datum dokladu o koupi). Případnou vadu u výrobku musí zákazník uplatnit během záruční lhůty písemně buď u společnosti Atera nebo u prodejce (obchodníka). Zákazník musí reklamovaný výrobek předat nebo zaslat prodejci (obchodníkovi) nebo společnosti Atera na vlastní náklady. Je třeba přiložit originální doklad o zaplacení s datem prodeje. Je-li reklamacie oprávněná, řeší se uplatnění vady po posouzení společností Atera opravou nebo dodáním nového nosného systému. Opravený, popřípadě vyměněný nosný systém je zákazníkovi zaslán zdarma. Tato záruka platí ve výše popsaném rozsahu a za výše uvedených podmínek (včetně předložení dokladu o koupi i v případě dalšího prodeje) pro každého pozdějšího budoucího majitele výrobku. Smluvní nebo zákonná práva zákazníka vůči příslušnému prodejci nejsou touto zárukou dotčena. Tato záruka podléhá právu Spolkové republiky Německo. Změny týkající se konstrukce, vybavení, barev jsou vyhrazeny. Vyobrazení jsou nezávazná.

Polski

Gwarancja

Atera udziela końcowemu użytkownikowi gwarancji, że oryginalny system bagażnikowy Altera jest wolny od wad materiałowych i wad wykonania. Okres gwarancji wynosi pięć lat od daty zakupu produktu od sprzedawcy (data dokumentu sprzedaży). Ewentualna wada produktu musi być zgłoszona pisemnie przez klienta albo bezpośrednio w Atera albo u sprzedawcy (w firmie handlowej). Klient musi przekazać lub przesałać reklamowany produkt nieodpłatnie sprzedawcy (firmie handlowej) lub Atera. Należy załączyć oryginalną fakturę z datą zakupu. Jeśli reklamacja jest uzasadniona, zgłoszona wada zostanie usunięta wg uznania Altera albo poprzez naprawę albo dostawę nowego bagażnika. Naprawiony lub nowy bagażnik będzie przesłany klientowi nieodpłatnie. Gwarancja obowiązuje w opisanym wyżej zakresie oraz pod w/w warunkami (włącznie z przedstawieniem dokumentu zakupu także w przypadku dalszego zbycia) wobec każdego późniejszego właściciela produktu. Niniejsza gwarancja nie narusza umownych i ustawowych praw klienta wobec sprzedawcy. Gwarancja podlega przepisom prawa Republiki Federalnej Niemiec. Zmiany konstrukcji, wyposażenia, koloru oraz ewentualne błędy zastrzeżone. Ilustracje przedstawione w instrukcji nie są prawnie wiążące.

Română

Garanția

Atera garantează față de clientul final faptul că sistemul original de suport Atera nu încorporează deficiențe de material sau de prelucrare. Termenul de garanție este de cinci ani de la cumpărarea produsului de la comerciant (data bonului de cumpărare). Eventualele deficiențe ale produsului trebuie declarate de către client în limitele termenului de garanție, în scris, fie companiei Atera, fie vânzătorului (comerciantului). Clientul trebuie să predea sau să expedieze fără costuri produsul reclamat vânzătorului (comerciantului) sau companiei Atera. Se va anexa factura originală conținând data cumpărării. În cazul în care reclamația este întemeiată, deficiența constatată va fi remediată la latitudinea companiei Atera fie prin reparație, fie prin livrarea unui nou sistem de suport. Sistemul de suport reparat, respectiv înlocuit va fi expediat clientului în mod gratuit. Această garanție se aplică în forma și în condițiile descrise mai sus (inclusiv cu prezentarea facturii de cumpărare chiar și în cazul în care produsul a fost revândut altei persoane) pentru orice viitor proprietar al pro-

ductului. Această garanție nu aduce atingere drepturilor contractuale sau legale ale clientului în raporturile sale cu vânzătorul. Această garanție se supune legislației Republicii Federale Germania. Aspectul, echipmanetul și culoarea pot fi modificate, iar abaterile sunt exceptate. Fotografiiile sunt doar cu titlu informativ.

Slovensky

Záruka a ručenie

Spoločnosť Atera zaručuje koncovému zákazníkovi, že originálny nosný systém Atera nebude vykazovať výrobné ani konštrukčné chyby. Záručná lehota je päť rokov od nákupu výrobku u predajcu (dátum dokladu o nákupe). Prípadnú chybu výrobku musí zákazník reklamovať v záručnej lehote písomne buď v spoločnosti Atera alebo u predajcu (obchodníka). Zákazník musí reklamovaný výrobok odovzdať alebo zaslať predajcovi (obchodníkovi) alebo spoločnosti Atera na vlastné náklady. K zásielke musí priložiť pôvodný doklad o zaplacení s dátumom predaja. Ak je reklamácia oprávnená, spoločnosť Atera chybu najskôr posúdi a následne vyrieši opravou alebo dodaním nového nosného systému. Opravený alebo vymenený nosný systém je zákazníkovi zaslaný zdarma. Táto záruka platí v uvedenom rozsahu a za uvedených podmienok (vrátane predloženia dokladu o nákupe aj v prípade ďalšieho predaja) pre každého ďalšieho majiteľa výrobku. Touto zárukou nie sú dotknuté zmluvné ani zákonné práva zákazníka voči príslušnému predajcovi. Na záruku sa vzťahujú právne ustanovenia Nemeckej spolkovej republiky. Zmeny týkajúce sa konštrukcie, vybavenia, farby a chýb sú vyhradené. Vyobrazenia nie sú záväzné.

Dansk

Garanti

Atera garanterer slutkunden, at det originale Atera bæresystem er fri for materiale- eller forarbejdningsfejl. Garantiperioden er fem år fra køb af produktet hos forhandleren (dato på faktura). En eventuel produktfejl skal af kunden gøres gældende overfor Atera eller overfor sælgeren (forhandler) inden for garantiperioden. Kunden skal for egen regning aflevere eller indsende det reklamerede produkt til sælgeren (forhandler) eller til Atera. Der skal vedlægges den originale faktura med købsdato. Er reklamationen berettiget, bliver den reklamerede fejl afhjulpel efter Ateras skøn gennem reparation eller levering af et nye bæresystem. Det reparerede eller erstattede bæresystem tilsendes kunden gratis. Denne garanti gælder i det førnævnte omfang og forudsætninger (inklusive fremlæggelse af den originale faktura også i tilfælde af videresalg) for enhver fremtidig ejer af produktet. Kundens kontraktmæssige eller lovbestemte rettigheder overfor den pågældende sælger berøres ikke af denne garanti. Denne garanti er underlagt lovgivningen i Forbundsrepublikken Tyskland. Ændringer vedrørende konstruktion, udstyr, farve samt fejltagelser forbeholdes. Afbildninger uden forbindelse.

Suomi

Takuu

Atera antaa loppukäyttäjälle takuun, että alkuperäisessä Aterakattotelinejärjestelmässä ei ole materiaali- tai valmistusvirheitä. Takuuaika on kolme vuotta siitä, kun tuote on ostettu jälleenmyyjältä (ostotositteen päiväys). Jos asiakas havaitsee mahdollisen tuotevirheen, siitä on ilmoitettava takuuajan kuluessa kirjallisesti joko Ateralle tai tuotteen myyjälle (jälleenmyyjälle). Asiakkaan on luovutettava tai lähetettävä reklamaation kohteena oleva tuote myyjälle (jälleenmyyjälle) tai Ateralle maksutta. Alkuperäislasku ostopäiväyksineen on liitettävä mukaan. Jos valitus on oikeutettu, Atera korjaa reklamoidun virheen oman harkintansa mukaisesti joko korjaamalla tai toimittamalla uuden kattotelinejärjestelmän. Korjattu tai vaihdettu kattotelinejärjestelmä lähetetään asiakkaalle maksutta. Tämä takuu on voimassa edellä kuvutun laajuusena ja yllä mainituin edellytyksin (mukaan lukien ostotositteen esittäminen, myös vaikka tuote olisi luovutettu eteenpäin) tuotteen jokaisen myöhemmän omistajan kohdalla. Tämä takuu ei rajoita asiakkaan sopimuksellisia tai lakisäätteisiä oikeuksia vastaavaa jälleenmyyjää kohtaan. Tämä takuu on Saksan liittotasavallan lain-

Atera Dachbox/Roof box

säädännön alainen. Rakennetta, varustelua, väriä koskevat muutokset sekä virheet mahdollisia. Kuvat sitoumuksesta.

Русский

Гарантия и гарантийное обслуживание

Atera предоставляет конечному клиенту гарантию отсутствия дефектов материала и обработки в отношении оригинальной системы багажника Atera. Срок действия гарантии составляет пять лет со дня приобретения изделия в торговом предприятии (по дате на товарном чеке). Клиент обязан письменно заявить о претензии в адрес фирмы Atera или продавца (торгового предприятия) при обнаружении возможного дефекта материала в течение гарантийного срока. Клиент обязан бесплатно передать или переслать изделие продавцу (торговому предприятию) или фирме Atera. Необходимо приложить оригинал счета с указанием даты покупки. Если претензия обоснована, дефекты, ставшие объектом претензии, устраняются по усмотрению фирмы Atera путем ремонта или поставки новой системы багажника. Отремонтированная или предоставленная в порядке замены система багажника пересылается клиенту безвозмездно. Эта гарантия действует в вышеуказанном объеме и при соблюдении вышеуказанных предпосылок (включая предоставление подтверждения покупки даже в случае последующей продажи) для любого будущего владельца изделия. Эта гарантия не затрагивает прав клиента, установленных договором или законодательством в отношении соответствующего продавца. Гарантия регулируется законодательством Федеративной Республики Германии. Право на внесение изменений в конструкцию и оснащение сохраняется, также возможны изменения цвета и ошибки. Иллюстрации приведены без обязательства.

Atera Dachbox/Roof box

Atera
Atera GmbH
Im Herrach 1
D-88299 Leutkirch
Internet: www.atera.de



Ref.-Nr.: 082 264_096498226400 - Ref.-Nr.: 082 282_096498228200
Ref.-Nr.: 082 285_096498228500 - Ref.-Nr.: 082 286_096498228600
Ref.-Nr.: 082 287_096498228700 - Ref.-Nr.: 082 288_096498228800
Ref.-Nr.: 082 289_096498228900 - Ref.-Nr.: 082 290_096498229000
Ref.-Nr.: 082 291_096498229100
Stand/State: 08/02/2019 © ATERA GmbH Rev 00 Ver 03