

Towbar



4418

Fiat/Opel/Peugeot/Citroën

- Ducato 2006->
- Movano 2021->
- Boxer 2006->
- Jumper 2006->

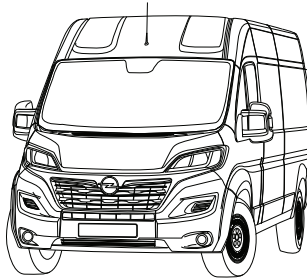
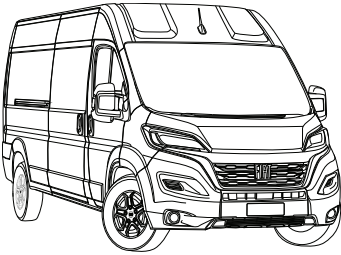

- NL Montagehandleiding
- GB Fitting instructions
- D Montageanleitung
- F Instructions de montage
- S Monteringsanvisningar
- DK Montagevejledning
- E Instrucciones de montaje
- I Istruzioni per il montaggio
- PL Instrukcja montażu
- SF Asennusohjeet
- CZ Pokyny k montáži
- H Szerelési útmutató
- RUS Руководство для монтажа

BRiNK[®]

Your perfect fit
brink.eu

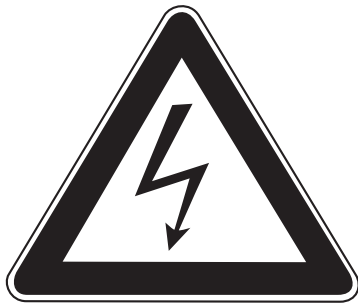

NL

- * Inbouwen in een high-voltage elektrische auto of in een hybride auto mag uitsluitend door gekwalificeerd personeel geschieden.
- * De voorgeschreven kwalificaties variëren naar gelang het gebied.
- * Neem de plaatselijk geldende wetgeving en de wettelijk voorgeschreven richtlijnen met betrekking tot service aan elektrische voertuigen in acht.
- * Het niet in acht nemen van deze instructie kan tot ernstig letsel en dood leiden.

GB

- * Fitting in a HV electric car or hybrid vehicle must only be done by qualified personnel.
- * The required qualifications may vary depending on the region.
- * Please observe the local legislation and legal directives relating to service to electric vehicles.

- * Disregarding these instructions may lead to serious injuries or death.

D

- * Der Einbau in ein HV Elektrofahrzeug/ Hybrid darf nur von qualifiziertem Personal durchgeführt werden.
- * Die erforderlichen Qualifikationen variieren je nach Region.
- * Beachten Sie die örtlichen Gesetze und gesetzlichen Richtlinien bezüglich Elektrofahrzeug-Service.
- * Das Missachten dieser Anweisung kann zu schweren Verletzungen oder zum Tod führen.

F

- * Le montage dans un véhicule électrique haute tension (HV) ou un véhicule hybride ne peut être fait que par du personnel qualifié.
- * Les qualifications requises sont variées selon la région.
- * Respectez les lois locales et les directives légales pour le service aux véhicules électriques.
- * Le non-respect de ces instructions peut provoquer des blessures graves ou entraîner la mort.

S

- * Monteringen i ett HS-elfordon eller ett hybridfordon får endast genomföras av kvalificerad personal.
- * Vilken kvalifikation som krävs kan variera från

region till region.

- * Beakta alla lagar och bestämmelser som gäller i respektive land samt alla lagliga direktiv som gäller för servicearbeten på elfordon.
- * Om detta inte beaktas finns risk för mycket allvarlig kroppsskada eller livsfara.

DK

- * Indbygningen i et HV elektrisk køretøj eller hybridkøretøj må kun gennemføres af kvalificeret personale.
- * De krævede kvalifikationer varierer afhængigt af regionen.
- * Læs og overhold de lokale love og de lovmæssige bestemmelser vedr. service af elektriske køretøjer.
- * En manglende overholdelse af denne instruktion kan føre til alvorlige kvæstelser, evt. med døden til følge.

E

- * La instalación en un vehículo híbrido o en un vehículo eléctrico de alto voltaje solo puede ser realizada por personal cualificado.
- * Las calificaciones varían según la región.
- * Tenga en cuenta las leyes locales y las pautas legales con respecto al servicio del vehículo eléctrico.
- * Si no se siguen estas instrucciones, se pueden producir lesiones graves o la muerte.

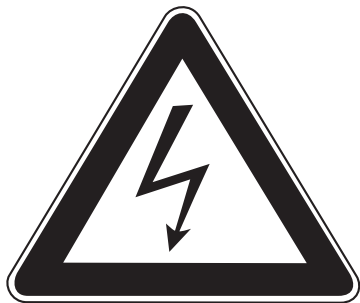

I

- * L'installazione in un'automobile ibrida oppure in un'automobile elettrica ad alta tensione (HV) può essere eseguita esclusivamente da parte di personale qualificato.
- * Le qualificazioni necessarie variano da regione a regione.
- * Tenere conto delle leggi e delle direttive valide a livello locale in relazione all'assistenza per le auto elettriche.
- * La mancata osservanza di queste istruzioni può causare lesioni gravi oppure la morte.

PL

- * Montaż w pojeździe z napędem elektrycznym HV lub z napędem hybrydowym może zostać wykonany wyłącznie przez wykwalifikowany personel.

- * Wymagane kwalifikacje mogą różnić się zależnie od regionu, w którym dokonywany jest montaż.
 - * Wymagane jest przestrzeganie lokalnych przepisów prawnych i dyrektyw dotyczących serwisu pojazdów z napędem elektrycznym.
- Nieprzestrzeganie powyższych wskazówek grozi ciężkimi urazami ciała lub utratą życia.

SF

- * Asennuksen korkeajännitesähköajoneuvoon (HV) tai hybridiajoneuvoon saa suorittaa vain pätevä henkilöstö.
- * Vaadittava pätevyys vaihtelee maakohtaisesti.
- * Noudata sähköajoneuvon huoltoa koskevia paikallisia lakeja ja lain määräyksiä.
- * Tämän ohjeen laiminlyönti voi aiheuttaa vakavan loukkaantumisen tai kuoleman.

CZ

- * Vestavbu do elektrovozidla na vysoké napětí nebo do hybridního vozidla může provádět pouze kvalifikovaný personál.
- * Dle daného státu se nezbytná požadovaná kvalifikace liší.
- * Při servisních činnostech na elektrovozidlech postupujte dle místních zákonů a zákonných směrnic.
- * Nedodržování těchto pokynů může mít za následek vážné úrazy a smrt.

H

- * A beépítést egy nagyfeszültségű villamos gépjárműbe vagy egy hibrid gépjárműbe csak megfelelő képesítésű személyzet hajthatja végre.
- * A szükséges képesítés régióról régióra változó. Kérjük, vegye tekintetbe a villamos gépjárművek szerivelésével kapcsolatos helyi törvényeket és törvényes irányelveket.
- * Ezen Utasítás figyelmen kívül hagyása súlyos vagy halálos sérülésekhez vezethet.

RUS

- * Монтаж в электромобиль HV или в гибридный автомобиль может производить только квалифицированный персонал.
- * Уровень необходимой квалификации зависит от региональных требований.
- * Обратите Ваше внимание на региональные законы и директивы согласно законодательству относительно сервиса для электромобилей.
- * Несоблюдение данной инструкции может обусловить тяжелые травмы или привести к смертельному случаю.

1



$$D = \frac{\text{MAX K G} \times \text{MAX K G}}{0,0098} \leq 10,00 \text{ kN}$$

$$\text{MAX K G} + \text{MAX K G}$$

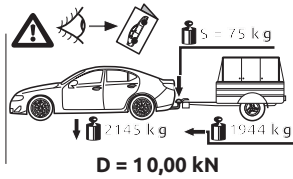

2

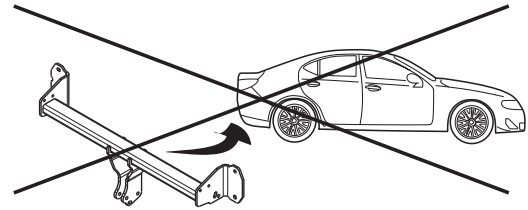
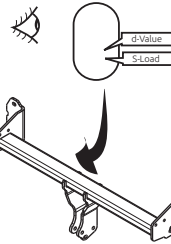

KEEP THE WASTE SEPARATION IN MIND

1

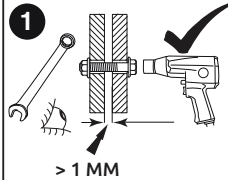

> 1 MM

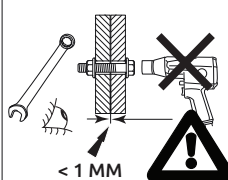

< 1 MM

2

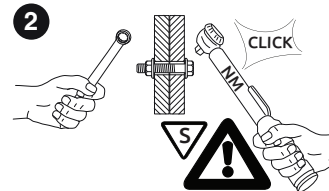

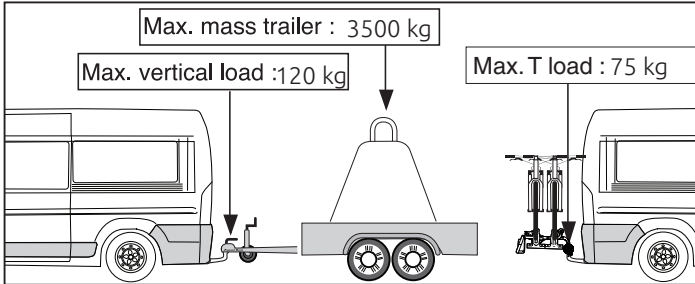
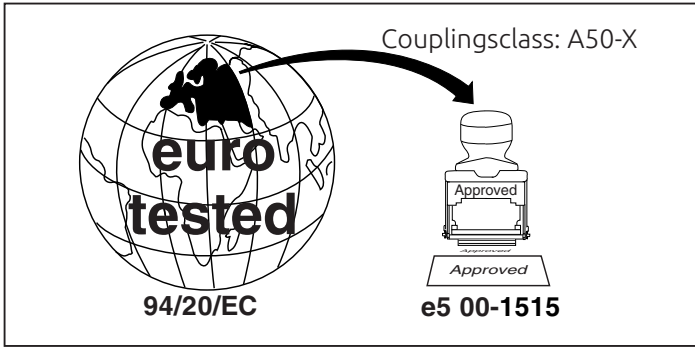

D-Value: 16.83 kN

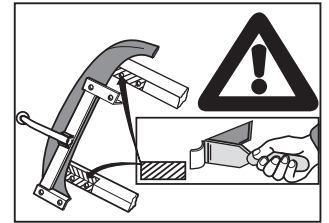
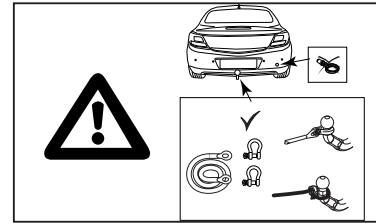
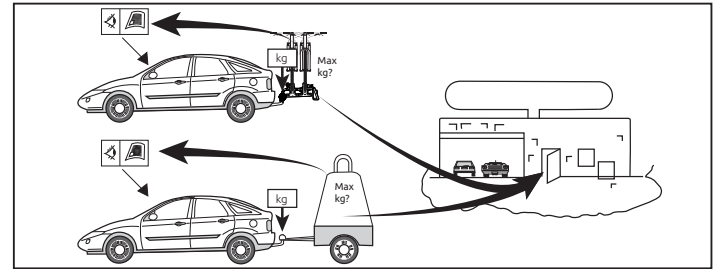
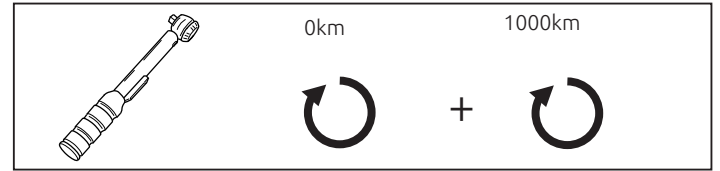
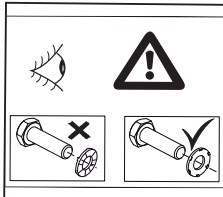
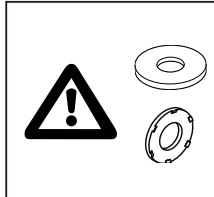
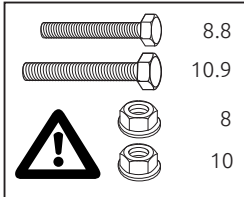

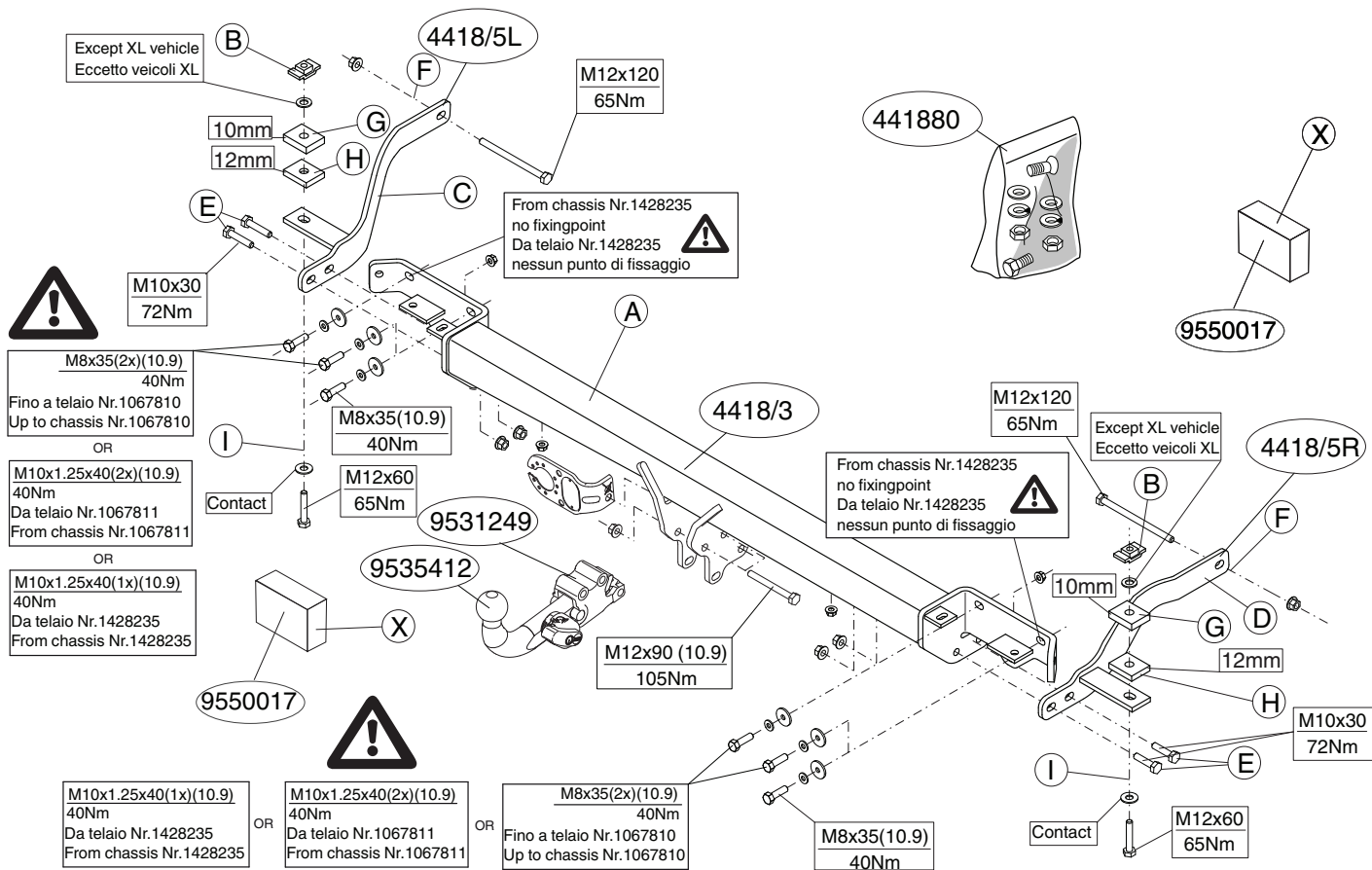

MONTAGEHANDLEIDING:

1. Demonteer de bumper inclusief de stalen stootbalk van het voertuig, de stootbalk wordt niet meer gebruikt.
2. Monteer de dwarsbalk A op de achterwand. Zie schets.
3. Plaats de contraplatten B overeenkomstig figuur 1
4. Plaats de steunen C en D t.p.v. De punten E.
5. **XL Versie:** Boor overeenkomstig fig. 4 het gat \varnothing 13mm.
6. Plaats de bouten F.
7. Plaats de contra's G en H t.p.v. De punten I.
8. Monteer t.p.v. de punten I de bouten inclusief de sluitringen.
9. Plaats de contraplatten J en K overeenkomstig figuur 2
10. Plaats de bouten t.p.v. L en M.
11. Monteer het kogelhuis inclusief stekkerplaat, sluitringen en zelfbor-
gende moeren.
12. Draai alle bouten en moeren overeenkomstig tabel vast.
13. Monteer het elektrische gedeelte.
14. Zaag overeenkomstig figuur 3 de aangegeven delen uit.
15. Plaats de twee PE schuimblokken (X).
16. Monteer de bumper.

Raadpleeg voor demontage en montage van voertuig onderdelen het werkplaats handboek.**Raadpleeg voor montage en bevestigingsmiddelen de schets.****Raadpleeg voor montage en demontage van het afneembare kogelsys-
teem de bijgevoegde montagehandleiding.****BELANGRIJK:**

- Verwijder alle vuilresten.
- Spuit het oppervlak schoon met druklucht. Zorg daarbij voor adequate persoonlijke bescherming, zoals een veiligheidsbril en een spuitappa-

raat met geluidsdemper.

- Was het oppervlak met de hand. Gebruik daarvoor een doek die in een reinigingsmiddel met een laag gehalte aan oplosmiddel is gedrenkt (bijv. PPG DX380) of een ander oplosmiddel dat milieuwettelijk is toegestaan.
- Breng met een kwast een laag epoxy tweecomponentenantiroest van 40–50 μ m dik aan, zoals grijze "STANDOX-EP precoat" van Dupont, PPG D831 of DP40.
- Droog de aangebrachte laag gedurende 10 minuten met een droger op circa 80 à 90 °C.
- Herstel de verflaag van het voertuig met een lagetemperatuurproduct (80 °C) of met de eerste verfapplicatie, die u afdoende droogt met een infrarode lamp gedurende circa 15 minuten op ongeveer 130 °C.

BELANGRIJK:

- * Voor eventueel noodzakelijke aanpassing(en) "van het voertuig" dient men de dealer te raadplegen.
- * Indien op de bevestigingspunten een bitumen of anti-dreunlaag aanwezig is, dient deze verwijderd te worden.
- * Voor de max. toegestane massa, welke uw auto mag trekken, dient u uw dealer te raadplegen.
- * Bij het boren dient men er zorg voor te dragen, dat electriciteits-, rem- en brandstofleidingen niet worden geraakt.
- * Verwijder ""indien aanwezig"" de plastik dopjes uit de puntlasmoeren.
- * Deze handleiding dient na montage bij de voertuigpapieren gevoegd te worden.
- * Brink is niet aansprakelijk voor de schade die het direct of indirect gevolg is van onjuiste montage, daaronder begrepen gebruik van niet-geschikte gereedschappen en het gebruik van andere dan de voorgeschreven montagewijze en middelen, dan wel onjuiste interpretatie van dit onderhavig montagevoorschrift.

FITTING INSTRUCTIONS:

1. Remove the bumper and the steel buffer beam from the vehicle. The buffer beam will no longer be needed.
2. Fit the cross beam A, on the rear panel. See diagram.
3. Position the backplates B as shown in figure 1.
4. Place supports C and D at points E.
5. **XL Vehicle:** Drill the hole $\varnothing 13\text{mm}$ as shown in fig.4.
6. Put bolts F in place.
7. Position backplates G and H at points I.
8. At points I fit the bolts including the washers.
9. Position the backplates J and K as shown in figure 2.
10. Fit bolts at points L and M.
11. Fit the ball housing, including socket plate, flat washers and self-locking nuts.
12. Tighten all nuts and bolts to the torque indicated in the table.
13. Fit the electrics.
14. Saw out the portions as indicated in fig. 3.
15. Place the two PE foam blocks (X).
16. Fit the bumper.

For dismantling and fitting the vehicle parts, see the site handbook.

For fitting instructions and attachment method, see drawing.

See the assembly manual supplied for instructions on fitting the removable ball system.

IMPORTANT:

- Remove any dirt that may be present.
- Blow the area using compressed air paying attention to use the assigned personal protections (protective glasses and pistol equipped with

silenced blowing).

- Manually wash using a patch soaked in detergent (low level of solvent) e.g. PPG DX380 or alternative solvents permitted in compliance with the environmental laws.
- Apply with a brush an epoxy bi-components anti-corrosive layer with a thickness of 40 – 50 μm (e.g. gray "STANDOX –EP Grundier fuller" from supplier Dupont or PPG D831 or DP40).
- Dry the layer using a dryer at a temperature of 80°-90° degrees centigrade for ca. 10 minutes.
- Restore the vehicle colour coat with a low-temperature product (80 °C) or with the first paint application, dried appropriately with an infrared lamp for approximately 15 minutes at approximately 130 °C.

NOTE:

- * Should this installation process entail the cutting of the bumper – conformation **MUST** be obtained by the installation engineer of the customer's acceptance prior to completion. Brink Towing Systems do not accept responsibility for any matters arising as a result of this miscommunication.
- * All measurements are in mm!
- * The dealer should be consulted for possible necessary adjustment(s) "of the vehicle".
- * Remove the insulating material from the contact area of the fitting points.
- * Consult your dealer for the maximum tolerated pull weight and ball hitch pressure of your vehicle.
- * Do not drill through electrical-, brake- or fuellines.
- * Remove (if present) the plastic caps from the spot welding nuts.
- * This fitting instruction has to be enclosed in the vehicle documents after fitting the towbar.
- * Brink is not liable for damage caused directly or indirectly by incorrect

assembly, including the use of unsuitable tools, the use of other assembly methods and means than the ones outlined, and the incorrect interpretation of these assembly instructions.

D

MONTAGEANLEITUNG:

1. Die Stoßstange einschließlich des stählernen Stoßbalkens vom Fahrzeug abmontieren. Der Stoßbalken wird nicht mehr benötigt.
2. Den Querbalken A an die Rückwand montieren. Siehe Skizze.
3. Die Gegenplatten B gemäß Abbildung 1 befestigen.
4. Die Halterungen C und D bei den Punkten E einsetzen.
5. **XL Typen:** Gemäß der Abb. 4 das Loch $\varnothing 13\text{mm}$ bohren.
6. Bei den Punkten F die Schrauben montieren.
7. Gegenplatten G und H bei den Punkten I anbringen.
8. Bei den Punkten I Schrauben einschließlich Unterlegscheiben montieren.
9. Die Gegenplatten J und K gemäß Abbildung 2 befestigen.
10. Bei den Punkten L und M die Schrauben montieren.
11. Das Kugelgehäuse einschließlich Steckdosenplatte,
12. Alle Schrauben und Muttern gemäß den Angaben in der Tabelle festdrehen.
13. Den elektrischen Teil montieren.
14. Gemäß Abb. 3 die angegebenen Teile heraussägen.
15. Die beiden PE-Schaumböcke (X) einsetzen.
16. Die Stoßstange montieren.

Für die Demontage und Montage von Fahrzeugteilen das Werkstatt-Handbuch zu Rate ziehen.

Für die Montage und die Befestigungsmittel die Skizze zu Rate ziehen.

Für die Montage und Demontage des abnehmbaren Kugel systems die beiliegende Montageanleitung zu Rate ziehen.

WICHTIG:

- Alle Schmutzreste entfernen.
- Die Fläche mit Druckluft reinigen. Dabei die erforderlichen persönlichen Schutzmittel tragen (Schutzbrille und Sprühgerät mit Schalldämpfer).
- Die Fläche mit der Hand abwaschen. Dazu einen Lappen verwenden, der in ein Reinigungsmittel mit niedrigem Lösungsmittelegehalt getränkt wurde (z. B. PPG DX380 oder ein alternatives, im Rahmen der Umweltgesetzgebung zugelassenes Lösungsmittel).
- Mit einem Pinsel ein Zweikomponenten-Rostschutzmittel auf Epoxidbasis mit einer Schichtdicke von 40 – 50 μm auftragen (z. B. graue „STANDOX-EP precoat“ von Dupont, PPG D831 oder DP40).
- Mit einem Trockner bei einer Temperatur von 80 – 90 °C 10 Minuten lang trocknen.
- Die Farbschicht des Fahrzeugs wiederherstellen mit einem Niedrigtemperaturprodukt (80 °C) oder mit der ersten Farbanbringung, die mit einer Infrarotlampe circa 15 Minuten lang bei ungefähr 130 °C getrocknet werden muss.

HINWEISE:

- * Für (eine) eventuell erforderliche Anpassung(en) ""des Fahrzeugs"" ist der Händler zu Rate zu ziehen.
- * Im Bereich der Anlageflächen muß Unterbodenschutz, Hohlraumkonservierung (Wachs) und Antidröhnmaterial entfernt werden.
- * Vor dem Bohren prüfen, daß keine, dort eventuell vorhandene Leitungen beschädigt werden können.
- * Alle Bohrspäne entfernen und gebohrte Löcher gegen Korrosion schützen.
- * Entfernen Sie ""falls vorhanden"", die Plastikkappen von den Punktschweißmuttern.

- * Für das höchstzulässige Zuggewicht und der erlaubte Kugeldruck Ihres Fahrzeugs ist Ihr Händler zu befragen.
- * Die Quetschmuttern müssen nach einem späteren lösen der Muttern gegen neue ausgetauscht werden, da ansonsten die Sicherungswirkung nicht mehr garantiert ist!
- * Brink haftet nicht für Schäden, die als direkte oder indirekte Folge einer nicht ordnungsgemäßen Montage auftreten, darunter fallen auch die Benutzung von ungeeigneten Werkzeugen, andere als die vorgeschriebenen Montageverfahren und Montagemittel sowie eine fehlerhafte Interpretation der betreffenden Montageanweisung.

F

INSTRUCTIONS DE MONTAGE:

1. Déposer le pare-chocs du véhicule y compris la traverse en acier la traverse ne sera plus utilisée.
2. Monter la traverse A sur la cloison arrière. Voir le croquis.
3. Positionner les contreplaques B conformément à la figure 1
4. Positionner les supports C et D à l'emplacement des points E.
5. **Pour les modèles XL:** Percer conformément à la fig. 4 le trou de $\varnothing 13\text{mm}$.
6. Monter les boulons à l'emplacement des points F.
7. Positionner les contre-pièces G et H à l'emplacement des points I.
8. Monter les boulons y compris écrou à l'emplacement des points I.
9. Positionner les contreplaques J y K conformément à la figure 2
10. Monter les boulons à l'emplacement des points L et M.
11. Monter le logement de la rotule y compris la prise électrique, les rondelles de blocage et les écrous autofreinés.
12. Serrer tous les boulons et écrous conformément au tableau.
13. Monter la partie électrique.
14. Scier les parties indiquées conformément à la figure 3.
15. Placer les deux blocs de mousse en polyéthylène (X).

16. Mettre en place le pare-chocs.

Pour le montage et le démontage des pièces du véhicule, consulter la notice du fabricant.

Consulter le croquis pour voir le montage et les moyens de fixation.

Pour le montage et le démontage de la rotule amovible, consulter la notice de montage jointe.

REMARQUE:

- Eliminer la saleté présente éventuelle.
- Nettoyer la surface à l'air comprimé en veillant à observer les mesures de sécurité personnelles appropriées : porter des lunettes de protection et utiliser un pistolet équipé d'un dispositif silencieux.
- Laver la surface à la main en utilisant un chiffon imprégné de produit nettoyant à faible teneur en solvant (PPG DX380 par ex.) ou un autre solvant conforme aux normes environnementales.
- Appliquer au pinceau une couche d'antirouille époxy bicomposant de 40–50 μm d'épaisseur, tel que "STANDOX-EP precoat" gris de Dupont, PPG D831 ou DP40.
- Sécher 10 minutes au séchoir à environ 80°- 90 °C.
- Restituer la couleur du revêtement du véhicule à l'aide d'un produit à basse température (80 °C) ou avec la première application de la peinture séchée correctement avec une lampe à infrarouge pendant une quinzaine de minutes à 130 °C environ.

REMARQUE:

- * Pour une/des adaptations indispensables sur le véhicule, veuillez consulter le concessionnaire.
- * Enlever la couche de bitume ou d'anti-tremblement qui recouvre éventuellement les points de fixation.
- * Pour connaître le poids de traction maximum et le poids en flèche sur la

rotule autorisée du véhicule, veuillez consulter votre concessionnaire.

- * Veiller en perçant à ne pas endommager les conduites de électrique, de frein et de carburant.
- * Retirer ""si présents"" les embouts en plastique des écrous de soudure par point.
- * Cette notice de montage doit être conservée à bord du véhicule après montage de l'attelage.
- * Brink décline toute responsabilité pour les dommages qui pourraient directement ou indirectement résulter d'un montage incorrect, y compris l'utilisation d'outils inappropriés et l'utilisation d'un mode d'emploi et de moyens autres que ceux prescrits, ou bien résulter d'une interprétation inexacte des présentes instructions de montage.

S

MONTERINGSANVISNINGAR:

1. Demontera stötfångaren inklusive stötranden av stål från fordonet, stötranden förfaller.
2. Montera bärbalken A på underredets bakpanel. Se skiss
3. Placera bakplattorna B enligt figur 1
4. Placera stöden C och D vid punkterna E.
5. **För XL fordon:** Borra hålet $\varnothing 13\text{mm}$ enligt fig.4.
6. Montera vid punkterna F skruvarna.
7. Placera motplattor G och H vid punkterna I.
8. Montera vid punkterna I skruvarna inklusive planbrickorna.
9. Placera bakplattorna enligt figur 2
10. Montera vid punkterna L och M skruvarna.
11. Montera kulhuset inklusive kontaktplattan, planbrickor och självlåsande muttrar.
12. Momentdrag alla skruvar och muttrar enligt tabellen.
13. Montera den elektriska delen.
14. Såga ut delarna enligt fig. 3.

15. Placera de två PE-skumblocken (X).

16. Montera stötfångaren.

Se verkstadshandboken för demontering och montering av fordonets delar.

Se skissen för montering och monteringsmaterial.

Se de bifogade monteringsanvisningarna för montering och demontering av det löstagbara kulsystemet.

OBS:

- Ta bort smuts.
- Blås ren ytan med tryckluft med användande av nödvändig skyddsutrustning (skyddsglasögon och tryckluftspistol med ljuddämpare)
- Rengör ytan med en trasa indränkt i lättare lösningsmedel (t.ex., PPG DX380 eller liknande, tillåtet enligt gällande lagstiftning)
- Applicera med pensel ett rostskyddsmedelskikt av tvåkomponenttyp, 40–50 μm i tjocklek (t.ex., grå "STANDOX-EP precoat" från Dupont eller PPG D831 eller DP40)
- Torka ytan med en varmluftspistol i 80-90 °C värme under 10 minuter
- Återställ fordonets lackering med en lågtemperaturprodukt (80 C) eller med grunderingslack, torka med infraröd lampa i cirka 15 minuter vid cirka 130 C.

OBS:

- * Kontakta återförsäljaren om fordonet eventuellt bör modifieras.
- * Om det finns ett bitumen- eller stötdämpande lager vid kontaktytor skall detta avlägsnas.
- * Kontakta din återförsäljare för ditt fordons max. dragvikt och tillåtna kultryck.
- * Vid borrning skall man se till att elektrisk-, broms- och bränsleledningarna inte skadas.

- * Avlægsna de små plastlocken - om dessa finns - från punktsvetsmuttrarna.
- * Efter att draget är monterat, placera monteringsanvisningen tillsammans med bilens övriga dokument.
- * Brink är inte ansvariga för skada som orsakats direkt eller indirekt av felaktig montering, inklusive användning av olämpliga verktyg, andra monteringsmetoder och processer än de som beskrivs, samt felaktig tolkning av dessa monteringsinstruktioner.

DK

MONTAGEVEJLEDNING:

1. Demontér kofangeren, inklusive køretøjets stålstedbjælke. Denne bliver overflødig.
2. Monter tværvangen A mod bagvæggen. Se skitse.
3. Anbring spændpladerne B ifølge figuren. 1.
4. Anbring støtterne C og D ved punkterne E.
5. **For XL køretøjer:** Bør ifølge fig.4 hullet $\varnothing 13\text{mm}$.
6. Monter ved punkterne F bolte.
7. Anbring spændpladerne G og H ved punkterne I.
8. Monter ved punkterne I bolte inklusive planskiver.
9. Anbring spændpladerne ifølge figuren 2.
10. Monter ved punkterne L og M bolte.
11. Monter kuglehuset, inklusive kontaktplade, planskiver og selvslående møtrikker.
12. Spænd alle bolte og møtrikker jf. tabellen.
13. Monter den elektriske del.
14. Sav ifølge figur 3 de markerede dele ud.
15. Anbring de to PE skumblokke (X).
16. Monter kofangeren.

Rådfør for demontering og montage af dele til køretøjet arbejdsplads-

håndbogen.

Rådfør for montage og montage midler skitsen.

Rådfør for montage og demontering af det aftagelige kuglesystem den vedlagte montagevejledning.

BEMÆRK:

- Fjern evt. tilstedeværende snavs.
- Sprøjt overfladen ren med en højtryksprøjte. Sørg i forbindelse hermed for at tage de nødvendige sikkerhedsforanstaltninger, så som brug af sikkerhedsbriller og et sprøjteapparat med lyd-dæmper.
- Vask overfladen af med en klud, der er vredet op i et rengøringsmiddel med et lavt indhold af opløsningsmidler (fx PPG DX380 eller et andet opløsningsmiddel der er tilladt ifølge gældende miljølovgivning).
- Smør et lag tokomponent epoxy antirustmiddel på med en pensel, tykkelse 40–50 μm (fx grå "STANDOX-EP precoat" fra Dupont, PPG D831 eller DP40).
- Tør det påsmurte lag med en tørrer ved 80-90° C i 10 minutter.
- Reparer køretøjets lak med et lavtemperaturs produkt (80 °C) eller med den oprindelige lak, hvorefter lakken tørres med en infrarød lampe i ca. 15 minutter ved ca. 130 °C.

BEMÆRK:

- * Kontakt forhandleren i forbindelse med eventuelle påkrævede ændring(er) på køretøjet.
- * Undervognsbehandlingen skal fjernes de steder hvor trækket ligger an mod bilen.
- * Kontakt Deres forhandler for oplysninger om den maksimale trækraft og det tilladte kugletryk.
- * Vær forsigtig ikke at bore i ledninger-, bremse eller benzinslange.
- * Fjern plasticpropperne ""om de findes"" fra de punktsvejsede møtrikker.
- * Brink er ikke ansvarlig for skade der direkte eller indirekte er forårsaget

af forkert montage, herunder også iberegnet brug af forkert værktøj og anvendelse af anden montage metode og andre montage midler end de foreskrevne samt fejltolkning af den medfølgende montagevejledning.

DENNE MONTERINGSVEJLEDNING SKAL MEDBRINGES VED SYN.

E

INSTRUCCIONES DE MONTAJE:

1. Desmontar el parachoques inclusive el tope de acero del vehículo, el tope no se vuelve a utilizar.
2. Montar el travesaño A en la pared posterior. Véase el croquis.
3. Coloque las placas de apoyo tal como B se indica en la imagen 1.
4. Coloque los soportes C y D en los puntos E.
5. **Para los vehículos XL:** Taladrar como indicado en la fig. 4 el orificio $\varnothing 13\text{mm}$.
6. Montar a la altura de los puntos F los tornillos.
7. Coloque las placas de apoyo G y H en los puntos I.
8. Montar a la altura de los puntos I los tornillos inclusive las arandelas planas.
9. Coloque las placas de apoyo tal como se indica en la imagen ..
10. Montar a la altura de los puntos L y M los tornillos.
11. Montar la caja de la bola inclusive placa enchufe, arandelas planas y tuercas de seguridad.
12. Apretar todos los tornillos y tuercas de acuerdo con los puntos de la tabla.
13. Montar la parte eléctrica.
14. Serrar las partes indicadas en la fig 3.
15. Coloque los dos bloques de espuma de PE (X).
16. Montar el parachoques.

Consultar para el desmontaje y montaje de piezas del vehículo el manu-

al de instalación de taller.

Consultar el croquis para el montaje y medios de fijación.

Consultar para el montaje y desmontaje del sistema de la bola extraíble las instrucciones de montaje adjuntas

N.B.:

- Retire el polvo que pueda haber.
- Rocíe la zona con aire comprimido, teniendo cuidado de usar la protección personal necesaria (gafas protectoras y rociador con silenciador).
- Lave a mano con un trapo impregnado con detergente poco disolvente (p. ej., PPG DX380 u otros similares autorizados por la legislación medioambiental).
- Aplique una capa de anticorrosivo bi-componente epoxy, de espesor 40-50 μm (p. ej., "STANDOX-EP precoat" de Dupont o PPG D831 o DP40).
- Seque con un secador a una temperatura de 80-90 °C durante 10 minutos.
- Devuelva la capa de color del vehículo con un producto de temperatura baja (80 °C) o con la primera aplicación de pintura, secada debidamente con una lámpara de infrarrojos durante aproximadamente 15 minutos a unos 130 °C.

N.B.:

- * Para (una) eventual(es) adaptación(es) 'del vehículo' consúltese al concesionario.
- * Si en los puntos de fijación hay una capa de betún o anti-choque hay que quitarla.
- * Consulte a su concesionario para el peso máximo de tracción y la presión de la bola admitida de su vehículo.
- * No agujerear cable de eléctrico, tubos de freno o gasolina""
- * Retirar, si presentes, los capuchones de plástico de las tuercas de solda-

dura por punto.

- * Guarde estas instrucciones junto a la documentación del vehículo después del montaje del enganche.
- * Brink no se responsabiliza por daños causados, directa o indirectamente, por un montaje incorrecto, incluyendo el uso de herramientas inadecuadas, por el uso de métodos de montaje y medios distintos a los indicados y por la interpretación incorrecta de estas instrucciones de montaje.

I

ISTRUZIONI PER IL MONTAGGIO:

1. Smontare il paraurti e la barra d'acciaio dal veicolo la barra in acciaio non dovrà più essere montata.
2. Montare la traversa A sulla parete posteriore. Vedi disegno.
3. Posizionare le contropiastre B come indicato in figura 1
4. Applicare i sostegni C e D in corrispondenza dei punti E.
5. **Veicoli XL:** Praticare il foro di $\varnothing 13\text{mm}$ passante come indicato in fig. 4.
6. Montare i bulloni, in corrispondenza dei punti F.
7. Posizionare le contropiastre G e H in corrispondenza dei punti I.
8. Montare i bulloni, completi di rondelle, in corrispondenza dei punti I.
9. Posizionare le contropiastre J e K come indicato in figura 2.
10. Montare i bulloni, in corrispondenza dei punti L e M.
11. Montare l'alloggiamento della sfera, completa di portapresa, rondelle e dadi autobloccanti.
12. Serrare tutti i dadi e bulloni alle coppie di serraggio indicate in tabella.
13. Montare la parte elettrica.
14. Segare via le parti indicate in figura 3.
15. Collocare i due blocchi in schiuma di polietilene (X).
16. Montare il paraurti.

Per lo smontaggio ed il montaggio dei componenti del veicolo consul-

tare il manuale tecnico dell'officina.

Consultare il disegno per il montaggio ed i dispositivi di fissaggio.

Per il montaggio e lo smontaggio del sistema a sfera rimovibile, consultare le istruzioni di montaggio allegate.

IMPORTANTE:

- Rimuovere eventuali sfridi presenti.
- Soffiare con aria compressa l'area avendo cura di utilizzare le protezioni in dotazione (occhiali protettivi e pistola si soffiatura silenziosa).
- Pulire con panno imbevuto con detergenti a basso contenuto di solvente (es. PPG DX380 o solventi alternativi, di uso consentito dalle normative vigenti di tutela ambientale).
- Applicazione con piccolo pennello di fondo epossidico bicomponente anticorrosivo a spessore di 40 – 50 μm (es. STANDOX –EP Grundier fuller di fornitura Dupont di colore grigio oppure PPG IVIEPOX 458515 di colore marrone) sui tratti di saldatura e su eventuali altre aree danneggiate.
- Essiccazione del fondo con phon per circa 10 minuti a temperatura di 80°-90° centigradi.
- Ripristino dello smalto colore veicolo, con prodotto bassa temperatura (80 °C) o con lo smalto di 1° impianto opportunamente essiccato con lampada IR per circa 15 minuti a temperatura di 130° C circa.

N.B.:

- * Per eventuali necessari adattamenti ""del veicolo"" si consiglia di consultare il fornitore.
- * Rimuovere lo strato di materiale isolante dai punti d'attacco.
- * Per il peso complessivo trainabile della Vostra vettura, consultate il Vostro rivenditore autorizzato.
- * Praticando i fori, prestare attenzione a non danneggiare i cavi elettrici, i cavi del freno e i condotti del carburante.

- * Rimuovere, se presenti, i coperchietti in plastica dai dadi di saldatura per punto.
- * Questa istruzione di montaggio deve essere allegata ai documenti del veicolo dopo l'installazione del gancio.
- * Brink non può essere ritenuta responsabile per eventuali danni direttamente o indirettamente dovuti ad un errato montaggio, intendendo con ciò anche l'uso di attrezzi non idonei e l'uso di metodi e mezzi di montaggio diversi da quelli prescritti, nonché all'errata interpretazione delle seguenti istruzioni di montaggio.

PL

INSTRUKCJA MONTAŻU:

1. Zdemontować z pojazdu zderzak wraz ze stalową belką zderzakową, belka zderzakowa nie będzie ponownie używana.
2. Belkę poprzeczną A zamontować na ścianie tylnej. Patrz schemat.
3. Umieścić płyty zabezpieczające B zgodnie z rysunkiem 1
4. Umieścić wsporniki C i D w punktach E.
5. **Dla pojazdów XL:** Wywiercić zgodnie z rys. 4 otwór $\varnothing 13\text{mm}$.
6. W punktach F zamontować śruby.
7. Umieścić podkładki zabezpieczające G i H w punktach I.
8. W punktach I zamontować śruby wraz z pierścieniami uszczelniającymi.
9. Umieścić płyty zabezpieczające zgodnie z rysunkiem ..
10. W punktach L i M zamontować śruby.
11. Zamontować obudowę kuli wraz z płytą z gniazdem wtykowym, pierścieniami uszczelniającymi i nakrętkami zamozaabezpieczającymi się.
12. Dokręcić wszystkie śruby i nakrętki zgodnie z tabelą.
13. Zamontować część elektryczną.
14. Wypiłować zgodnie z rysunkiem 3 wskazane odcinki.
15. Umieścić dwie kostki piankowe PE (X).
16. Zamontować zderzak.

Co do montażu i montowania części pojazdu zapoznać się z podręcznikiem warsztatowym.

Co do montażu i środków montażowych zapoznać się ze schematem.

Co do montażu i demontażu zdejmowanej kuli zapoznać się z załączoną instrukcją montażu .

Wskazówki:

- Usuń wszelkie zabrudzenia.
- Przedmuchać obszar sprężonym powietrzem stosując odpowiednie środki ochrony osobistej (okulary ochronne i dyszę rozpylacza z tłumikiem)
- Zmyć obszar ręcznie za pomocą szmatki namoczonej w środku czyszczącym o niskiej zawartości rozpuszczalnika (np. PPG DX380 lub podobne rozpuszczalniki dopuszczone do użytku zgodnie z przepisami ochrony środowiska)
- Pędzlem nałożyć antykorozyjną epoksydową powłokę dwuskładnikową. Grubość warstwy: 40–50 μm (np. szary podkład „STANDOX–EP” firmy Dupont, PPG D831 lub DP40)
- Wysuszyć suszarką w temperaturze 80-90°C (10 minut)
- Odnów warstwę koloru na pojeździe za pomocą produktu niskotemperaturowego (80°C) lub przez pierwsze nałożenie farby, osuszanej za pomocą lampy na podczerwień przez około 15 minut, w temperaturze około 130°C.

Wskazówki:

- * Po przejechaniu 1000 km dokręcić wszystkie elementy skręcane.
- *Usunięcia materiału izolacyjnego z powierzchni styku z punktów mocowania.
- * Podczas ewentualnych odwiertów upewnić się czy w pobliżu nie znajdują się przewody instalacji elektrycznej, przewody hydrauliczne lub prze-

wody paliwowe.

- * Wszystkie ubytki powłoki lakierniczej zabezpieczyć przed korozją.
 - * Należy wyjąć ewentualne plastikowe zaślepki w punktach przyspawanych nakrętek.
 - * Stosować nakrętki oraz śruby gatunkowe dostarczone w komplecie.
 - * Utrzymywać kulę w czystości, oraz pamiętać o regularnym jej smarowaniu.
 - * Hak holowniczy zarejestrować w stacji diagnostycznej.
- Zastosowanie się do powyższych wskazań gwarantuje Państwu bezpieczeństwo, niezawodność i sprawność naszego wyrobu przez cały okres jego użytkowania.
- * Firma Brink nie ponosi odpowiedzialności za straty poniesione pośrednio lub bezpośrednio na skutek niewłaściwego montażu, w tym użycia niewłaściwych narzędzi i sposobów montażu niezgodnych z instrukcją, oraz niezastosowanie się do treści instrukcji.

SF

ASENNUSOHJEET:

1. Irrota ajoneuvosta puskuri sekä teräksinen iskunvaimenninpalkki, iskunvaimenninpalkkia ei enää käytetä.
2. Kiinnitä poikittaispalkki A takaseinään. Ks. piirros.
3. Aseta taustalevyt B kuvan 1 mukaisesti.
4. Aseta kiinnikkeet C ja D kohtiin E.
5. **Koskee ajoneuvoja XL:** Poraa reikä läpimitaltaan $\varnothing 13\text{mm}$:n suuruiseksi kuvan 4 osoittamalla tavalla.
6. Kiinnitä kohtiin F pultit.
7. Aseta taustalevyt G ja H kohtien I kohdalle.
8. Kiinnitä kohtiin I pultit sekä sulkurenkaat.
9. Aseta taustalevyt J ja K kuvan 2 mukaisesti.
10. Kiinnitä kohtiin L ja M pultit.
11. Kiinnitä kuulakotelo sekä pistorasialevy, sulkurenkaat ja itselukittuvat

mutterit.

12. Kiristä kaikki pultit ja mutterit taulukon mukaisesti.
13. Kiinnitä sähköosat.
14. Saha irti kuvan 3 osoittamat osat.
15. Aseta molemmat PE-vaahтомуovipalat (X).
16. Kiinnitä puskuri.

Ajoneuvon osien purkamis- ja asennusohjeet, ks. työpaikalla käytetty käsikirja.

Asennus- ja kiinnitysohjeet, ks. piirros.

Irrotettavan kuulajärjestelmän asennus- ja purkamisohjeet, ks. oheinen asennusosa.

TÄRKEÄÄ:

- Poista kaikki mahdollinen lika.
- Ruiskuta pinta puhtaaksi paineilmalla. Huolehdi samalla riittävästä henkilökohtaisesta suojauksesta (suojalasit ja äänenvaimentimella varustettu ruisku).
- Puhdista käsin liinalla, joka on kastettu lievästi liuotinta sisältävään puhdistusaineeseen (esim. PPG DX380 tai muu ympäristölain hyväksymä liuotin).
- Levitä harjalla pinnalle kerros epoksi-kaksikomponenttista korroosionestoainetta, paksuus 40-50 μm (esim. Dupontin harmaa "STANDOX-EP precoat" tai PPG D831 tai DP40).
- Kuivaa kuivaajalla 10 minuuttia 80-90 °C lämpötilassa.
- Kunnosta ajoneuvon maalipinta alhaisessa lämpötilassa käytettävällä tuotteella (80°C) tai käyttämällä pintamaalia, kuivattuna asianmukaisesti infrapunalampulla noin 15 minuutin ajan noin 130°C-lämpötilassa.

TÄRKEÄÄ:

- * ""Ajoneuvoa"" koskevasta mahdollisesta tarpeellisesta sovellutuksesta/

sovellutuksista on kysyttävä neuvoa jälleenmyyjältä.

- * Mikäli kiinnityskohdissa on bitumi- tai tärinänestokerros, se on poistettava.
- * Auton vetämää sallittua enimmäiskuormitusta on tiedusteltava jälleenmyyjältä.
- * Porattaessa on huolehdittava siitä, että ei jouduta kosketuksiin sähkö-, jarru- tai polttoainejohtojen kanssa.
- * Poista, ""mikäli olemassa"", pistehitsausmuttereiden muovisuojukset.
- * Nämä asennusohjeet on asennuksen jälkeen säilytettävä yhdessä ajoneuvoa koskevien papereiden kanssa.
- * Brink ei ole vastuussa vioittumisesta, joka on suoraan tai epäsuoraan aiheutunut väärästä asennuksesta samoin kuin sopimattomien työkalujen käytöstä, muiden kuin ohjeissa mainittujen asennusmenetelmien tai välineiden käytöstä sekä kyseisten asennusohjeiden väärintulkinnasta.

CZ

POKYNY K MONTÁŽI:

1. Odstraňte nárazník o ocelovou nosník nárazníku z vozidla. Nosník nárazníku již nebudete potřebovat.
2. Připevněte traverzu A n zadní panel. Viz diagram
3. Dle obrázku 1 umístěte opěrné desky B.
4. Umístěte podpěry C a D v bodech E.
5. **Pro vozidla s XL:** Vyvrtejte otvor o průměru $\varnothing 13\text{mm}$ viz schéma č.4.
6. V bodech F upevněte šrouby a matice.
7. Umístěte opěrné desky G a H v bodech I.
8. V bodech I upevněte šrouby i s maticemi.
9. Dle obrázku 2 umístěte opěrné desky J a K.
10. V bodech L a M upevněte šrouby a matice.
11. Připevněte kryt tažné koule včetně zásuvkové destičky se zásuvkou, plochých podložek a pojistných matic.
12. utáhněte všechny matice a šrouby kroutivou silou uvedenou v tabulce.

13. Zapojte elektrické příslušenství.

14. Odřízněte části viz schéma 3.

15. Umístěte dva PE pěnové bloky (X).

16. Připevněte nárazník.

Před demontáží a montáží částí vozidla konzultujte montážní příručku.

Montážní pokyny a metoda připevnění dle náčrtu.

Před montáží vyměnitelného systému tažné koule konzultujte montážní manuál.

DŮLEŽITÉ

- Odstraňte jakoukoliv nečistotu, která by se mohla na povrchu vyskytnout.
- Plochu vyčistěte proudem stlačeného vzduchu, přitom dbejte, abyste použili požadované prostředky osobní ochrany (ochranné brýle a stříkáč pistolí opatřenou tlumičem)
- Ručně umyjte pomocí hadru namočeného v saponátovém čistícím prostředku s mírným rozpouštěcím účinkem (např. PPG DX380, případně použijte jiné čistící prostředky, vyhovující z hlediska ochrany životního prostředí)
- Štětkem naneste epoxidový dvousložkový antikorozní nátěr, o tloušťce 40–50 μm (např., šedý "STANDOX-EP precoat" /první nátěr/ od firmy Dupot, nebo PPG D831 nebo DP40)
- Sušte pomocí sušiče při teplotě 80-90 °C po dobu 10 minut
- Obnovte lak vozidla pomocí produktu o nízké teplotě (80 °C) nebo nanesením první vrstvy laku a důkladně vysušte infračervenou lampou po dobu 15 minut při teplotě kolem 130 °C.

DŮLEŽITÉ:

- * Pokud je potřeba provést na voze úpravy, obraťte se na svého prodejce.
- * Pokud je místo montáže opatřeno asfaltovým nátěrem nebo vrstvou

nátëru snižující hluk, odstraňte je.

- * Pro informaci o maximálním nákladu povoleném k tažení se obraťte na svého prodejce.
- * Při vrtání dbejte zvýšené pozornosti, zejména co se týče elektrických, brzdových a palivových kontaktů.
- * Pokud jsou na maticích bodového svařování plastová víčka, odstraňte je.
- * Po montáži uschovejte tento manuál k ostatním dokladům vozidla.
- * Společnost Brink neodpovídá za přímé ani nepřímé škody způsobené nesprávnou montáží, včetně použití nevhodných nástrojů, použití jiných metod montáže a prostředků než uvedených a nesprávným pochopením těchto pokynů k montáži.

H

SZERELÉSI ÚTMUTATÓ:

1. Távolítsa el a jármőről az ütközőt és az acél ütközőrudat. Az ütközőrúdra már nem lesz szükség.
2. Illessze a kereszttartót A a hátsó panelre. **Lásd a diagramot.**
3. A hátlemezeket B a következő ábra szerint helyezze el: 1
4. Helyezze el a C és D támaszokat a E pontoknál.
5. **XL modellnél:** Fúrja ki a $\varnothing 13\text{mm}$ lyukat az 4.ábra szerint.
6. Az F pontnál rögzítse az anyacsavarokat.
7. A G és H ellentartó lemezeket illesszük fel a I pontokra.
8. A I pontnál rögzítse a csavarokat az anyákkal együtt.
9. A hátlemezek J és K et a következő ábra szerint helyezze el: 2.
10. Az L és M pontnál rögzítse az anyacsavarokat.
11. Illessze fel a gömbházat, az illesztőlemezzel, a lapos alátétekkel, és az önmagától záródó anyacsavarokkal együtt.
12. Szorítsa be az összes anyát és csavart a táblában feltüntetett csavarónyomatékig.
13. Kösse be a elektromos vezetéseket.
14. Fűrészelje ki a darabokat az 3.ábrán feltüntetett módon.

15. Helyezze el a két, PE-habból készült tömböt (X).

16. Helyezze fel az ütközőt.

A szétszerelés és a jármű alkatrészek összeillesztése érdekében, lásd a munkahelyi kézikönyvet.

Az összeillesztési utasítás és a csatlakozási eljárás érdekében, lásd a rajzot.

Az eltávolítható gömbrendszer összeszerelése érdekében, lásd a összeszerelési kézikönyvet.

FONTOS:

- Távolítsa el a szennyeződéseket és a port.
- Tisztítsa meg a felületet sűrített levegővel, a megfelelő biztonsági előírások betartása mellett (viseljen védőszemüveget, és használjon hangtompítós szelepet).
- Mossa le kézzel, enyhén mosószeres (pl. PPG DX380 vagy egyéb, a környezetvédelmi törvény által engedélyezett mosószer) vízbe mártott ruha segítségével.
- Vigyen fel egy kétkomponensű, rozsdálló epoxibevonatot (pl. a Dupont szürke „STANDOX-EP” bevonatát, vagy PPG D831-et vagy DP40-et), 40–50 μm vastagságban.
- Szárító segítségével, 80-90 °C hőmérsékleten, 10 percen át szárítsa.
- Állítsa helyre a jármű festékbevonatát egy alacsony hőmérsékletű termékkel (80 °C) vagy megfelelő festék felvitelével, körülbelül 15 percig 130 °C körüli hőmérsékleten szárítva.

FONTOS:

- * Amennyiben a gépkocsin módosításra van szükség, kérjünk felvilágosítást kereskedőnkentől.
- * Amennyiben a csatlakozási pontok bitumennel, vagy zajcsökkentő anyaggal van bevonva, ezeket távolítsuk el.

- * A jármű által maximálisan vontatható megengedett teher mértékéről tájékozódjunk kereskedőnknél.
- * Fűrés során ügyeljünk arra, hogy elkerüljük az elektromos, a fék- és az üzemanyag-vezetékeket.
- * Amennyiben ponthegeztéssel rögzített anyákkal találkozunk, vegyük le róluk a műanyag sapkát.
- * A felszerelés után az útmutatót elrizzük a gépjármű papírjaival együtt.
- * A Brink nem vállal felelősséget a nem megfelelő szerelésből közvetlen vagy közvetett módon következő károkért. Ez vonatkozik a nem megfelelő szerszámok használatára, a leírtaktól eltérő módszerek és eszközök alkalmazására, valamint a szerelési útmutató téves értelmezésére.

RUS

РУКОВОДСТВО ДЛЯ МОНТАЖА:

1. Снять бампер вместе со стальным буферным брусом автомобиля буферный брус больше не понадобится.
2. Закрепить поперечный брус А на задней стенке. См. схему.
3. Поместить упорные пластины В, как указано на рис. 1.
4. Поставить опоры С и D в точках E.
5. Для автомобилей XL: Просверлить отверстие диаметром $\varnothing 13\text{mm}$, как указано на рис. 4.
6. В точках F установить болты и гайки.
7. Поставить упорные кронштейны G и H в точках I.
8. В точках I установить болты вместе с шайбами
9. Поместить упорные пластины J и K, как указано на рис. 2
10. В точках E установить болты и гайки.
11. Установить корпус с шаром, вместе со штепсельной платой, шайбами и самоконтрастящимися гайками.
12. Затянуть все болты и гайки в соответствии со значениями, указанными в таблице.

13. Установить электрическую часть.
14. Выпилить обозначенные части, как указано на рис. 3.
15. Установить два элемента из пенопласта (X).
16. Установить бампер.

Для инструкций по снятию и установке деталей автомобиля, обращайтесь к руководству для работников гаражей.

Информацию о монтаже и средствах крепления вы найдете в схеме.

Для инструкций по установке и снятию съемного крюка с шаром, обращайтесь к прилагаемому руководству по монтажу.

ВНИМАНИЕ:

- Тщательно удалите с поверхности всю грязь.
- Обработайте поверхность, используя сжатый воздух и применяя предохранительные приспособления (защитные очки и распылитель, оснащенный глушителем).
- Вручную промойте поверхность тряпкой, смоченной в легком растворе моющего средства (например, PPG DX380 или какого-либо другого растворителя, допущенного законодательством по охране окружающей среды).
- Нанесите кистью эпоксидное двухкомпонентное антикоррозийное покрытие, толщина 40-50 мкм (например, серую грунтовку марки Дюпон "STANDOX-EP" или PPG D831 или DP40).
- Просушите с использованием сушилки при температуре 80-90° Цельсия в течение 10 минут.
- Восстановите лаковое покрытие транспортного средства с помощью низкотемпературного лака (80° C) или нанесите первый слой краски, а затем тщательно просушите с помощью инфракрасной лампы приблизительно 15 минут при температуре около 130° C.

ВНИМАНИЕ:

- * Если потребуются изменения конструкции транспортного средства, следует посоветоваться с дилером автомобиля.
- * Если в точках прикрепления имеется слой битума или противозумовой материал, его следует удалить.
- * Сведения о максимально допустимой массе буксируемого прицепа Вы можете получить у дилера автомобиля.
- * При сверлении следите за тем, чтобы не задеть электропроводку и линии тормозной цепи и подачи горючего.
- * Удалите (если они имеются) пластмассовые затычки из приваренных гаек.
- * После монтажа крюка следует хранить настоящее руководство в комплекте с технической документацией автомобиля.
- * Фирма Vgink не отвечает за ущерб, являющийся прямым или косвенным следствием неправильного монтажа, в том числе использования неподходящих инструментов и применения иного способа монтажа или других средств, чем предписано в инструкции, либо неправильного истолкования настоящей инструкции по монтажу.

LHS + RHS

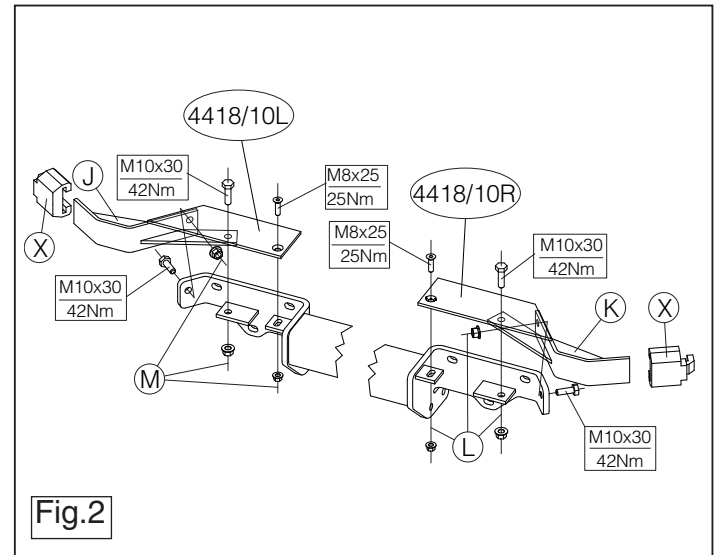
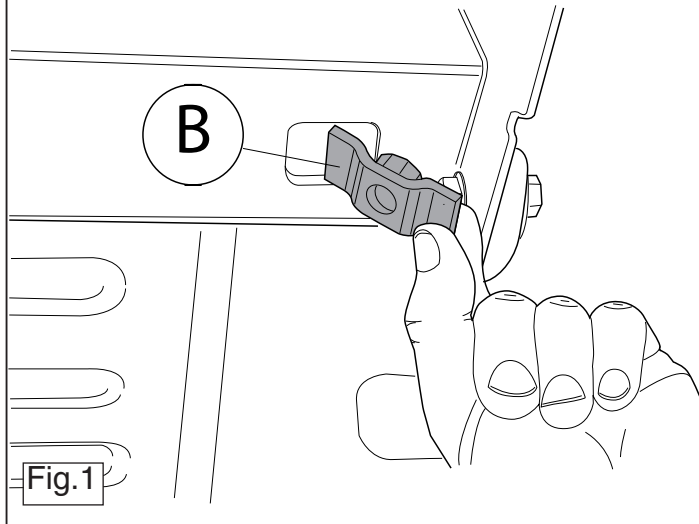

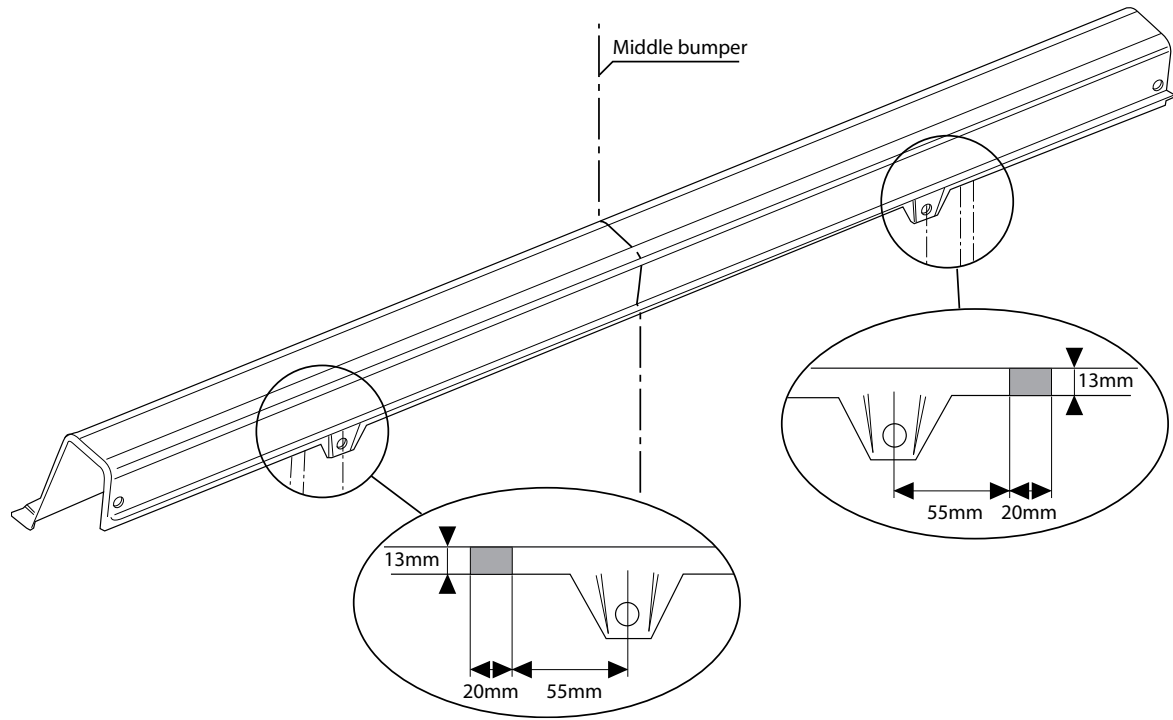
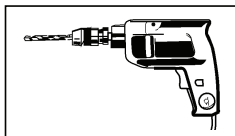

Fig.3

LHS + RHS



N° OPR: 12947

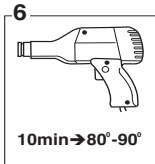
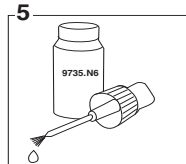
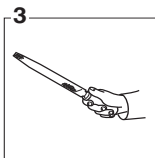
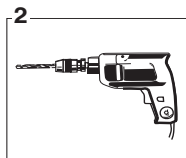
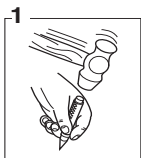
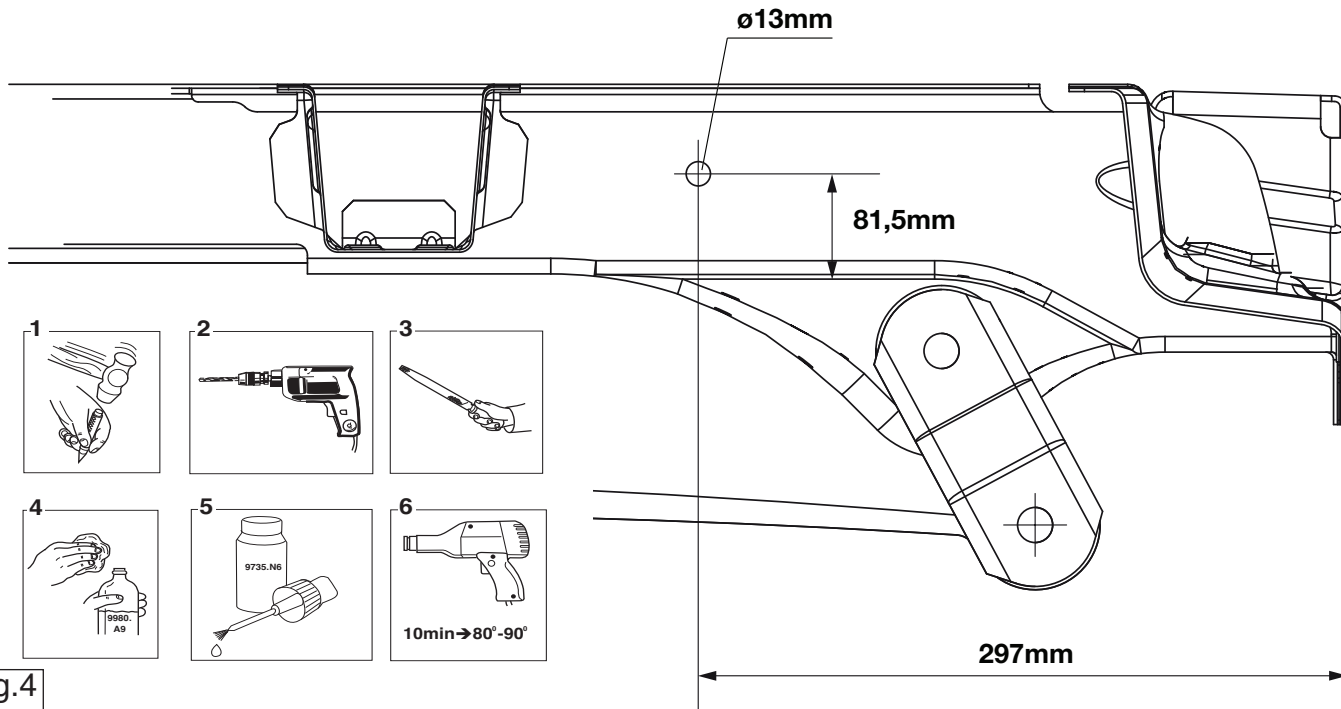
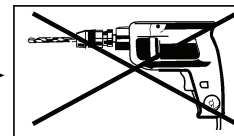

Fig.4

NL	GB	D	F	S	DK	E	I	PL	FS	CZ	H	Rus
Sjabloon	Template	Schablone	Gabarit	schablonen	skabelon	Plantilla	Sagoma	Szablon	Malline	Šablona	Sablon	Шаблон
Binnenkant bumper	Inside bumper	Innenseite Stoßstange	Intérieur du pare-chocs	Stötfångarens insida	Kofangerens inderside	Lado interior del parachoques	Lato interno del paraurti	Wewnętrzna strona zderzaka	Puskurin sisäpuolelle	Vnitř strana nárazníku	Belső lökhárító	Внутренняя сторона бампера
Buitenkant bumper	Outside bumper	Außenseite Stoßstange	Extérieur du pare-chocs	Stötfångarens utsida	Kofangerens yderside	Lado exterior del parachoques	Lato esterno del paraurti	Zewnętrzna strona zderzaka	Puskurin ulkopuolelle	Vnější strana nárazníku	Külső lökhárító	Наружняя сторона бампера
Onderkant bumper	Underside bumper / Bumper edge	Unterseite Stoßstange	Dessous du pare-chocs	Stötfångarens undersida	Kofangerens undersiden	Lado inferior del parachoques	Lato inferiore del paraurti	Spód/krawędź zderzaka	Puskurin alapuolelle	Spodní strana nárazníku	Alsó lökhárító	Нижний край бампера
Midden bumper	Middle bumper	Mitte Stoßstange	Milieu du pare-chocs	Stötfångarens mitt	Kofangerens midte	Centro del parachoques	Centro del paraurti	Środek zderzaka	Puskurin keskelle	Střed nárazníku	Középső lökhárító	Средние части бампера
Links	LHS	Links	Gauche	Vänster	Venstre	Izquierdo	Sinistra	Lewy	Vasen	Levá strana	Bal	Слева
Rechts	RHS	Rechts	Droït	Höger	Højre	Derecho	Destra	Prawy	Oikea	Pravá strana	Jobb	Справа
Uitsnijden	Cut out	Ausschneiden	Découper	Klippa ut	Skære ud	Cortar	Ritagliare	Wyciąć	Leikata	Vyříznout	Kivágás	Вырез
Buiglijn	Bend line	Biegelinie	Ligne de pliage	Böjlinje	Bukke linie	Doblar línea	Linea di piega	Linia zagięcia	Taivutuslinja	Linie ohybu	Hajtási vonal	Линия изгиба
Koppelen	Connect	Verbinden	Connecter	Koppla in	Forbind	Conectar	Connettere	Połączyć	Kytkeä	Připojit	Csatlakozás	Соединить
Ontkoppelen	Disconnect	Abkuppeln	Déconnecter	Koppla från	Afbryd	Desconectar	Disconnettere	Odłączyć	Katkaista	Odpojit	Eltávolítás	Разъединить
zonder bumperklep	Without bumpercover	ohne Stoßstangenklappe	sans trappe de pare-chocs	utan täckplåt	uden dækplade i stødfångeren	sin tapa parachoques	senza copripaurti	bez osłony zderzaka	ole puskurinsa suojustevyvä	bez krytu nárazníku	nélkül lökhárító burkolat	без кожуха бампера



Dispositivo di traino tipo: 4418
 Per autoveicoli: Fiat/Opel/Peugeot/Citroen
 Ducato 2006->
 Movano 2021->
 Boxer 2006->
 Jumper 2006->
 Tipo funzionale: 250????? ?? oppure 250????? ??? oppure 250????????? oppure 250?????????
 Y????? ?? oppure Y????? ??? oppure Y????? ????

Classe e tipo di attacco: A50-X
 Omologazione: e5 00-1515
 Valore D: 16.83 kN
 Carico Verticale max. S: 120 kg

Larghezza rimorchiabile per Caravan e T.A.T.S.: 2,45m vedere CARTA di CIRCOLAZIONE VEICOLO (motrice) + 70 cm = ..arrotondare ai 5 cm superiore (vedi D.M.28/05/85)

Massa rimorchiabile: vedi carta di circolazione dell' autoveicolo

Per verificare l'idoneità del dispositivo di traino omologato a norma UN ECE R55, all'installazione sulla vettura su cui si intende procedere al montaggio, compilare la seguente formula (se necessario declassare la massa rimorchiabile):

$$D = \frac{T \times C}{T + C} \times 0,00981 \leq 16.83 \text{ kN}$$

dove: T= Massa Complessiva Max. della motrice (in kg)
 C= Massa Rimorchiabile Max. della motrice (in kg)

DA COMPILARE PER IL COLLAUDO

DICHIARAZIONE DI CORRETTO MONTAGGIO: la sottoscritta Ditta dichiara di aver montato in maniera corretta ed in conformit'/alle prescrizioni sia del costruttore del veicolo che del costruttore del dispositivo stesso il seguente dispositivo di attacco meccanico:

tipo:.....
 Il dispositivo di attacco sopra indicato è stato installato su autoveicolo
 modello:.....
 targa:.....
 Data:.....

TIMBRO e FIRMA

Si dichiara inoltre di aver informato l'utente del veicolo sull'USO e MANUTENZIONE del dispositivo stesso.

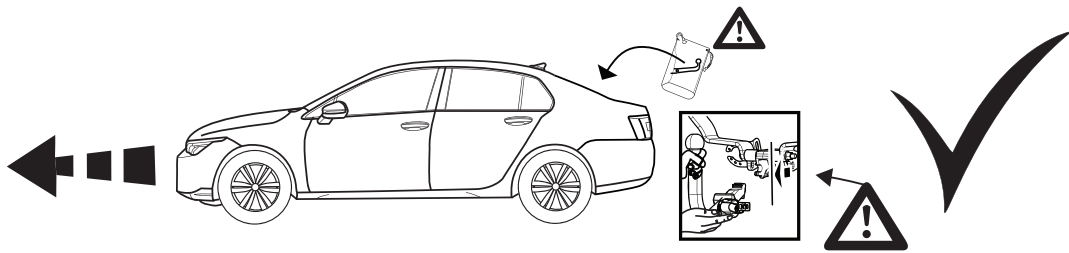
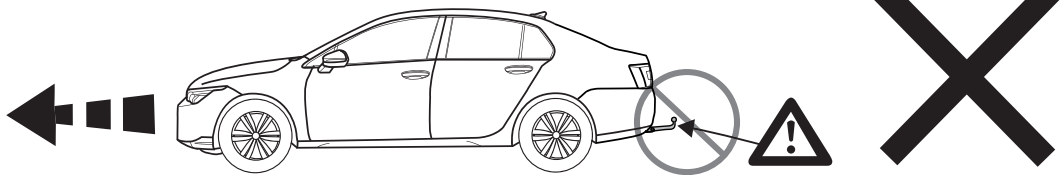
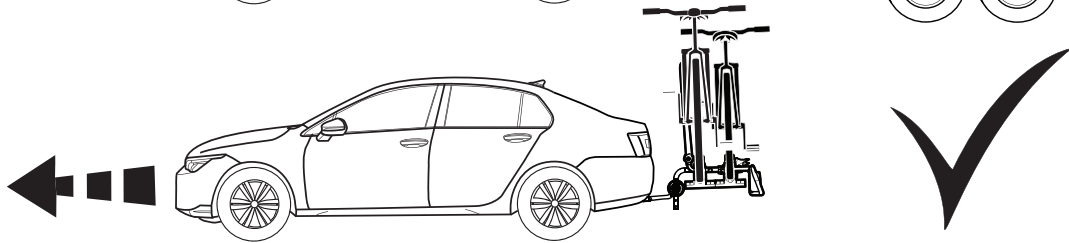
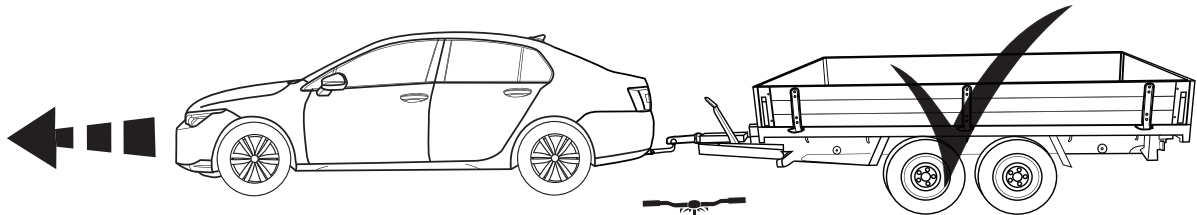

(NL) "Beste klant,

Dank u voor de aanschaf van dit Brink kwaliteitsproduct. Het kan zijn dat u in deze handleiding verwijzingen tegen komt in tekst of beeld naar het merk Thule. Graag willen wij u er op wijzen dat per oktober 2014 de naam van het bedrijf Thule Towing Systems B.V. is gewijzigd in Brink Towing Systems B.V. In voorkomende gevallen kunt u het merk en bedrijfsnaam 'Thule' dan ook lezen als 'Brink'. Dank voor uw begrip.

Brink Towing Systems B.V.

(GB) "Dear Customer,

Thank you for purchasing this quality Brink product. It may be the case that you come across image or textual references in this manual to the Thule brand. We would like inform you that as of October 2014, the name of the company Thule Towing Systems B.V. has been changed to Brink Towing Systems B.V. In future, you should therefore read any instances of the Thule brand or company name as Brink. Thank you for your understanding.

Brink Towing Systems B.V.

(D) „Sehr geehrter Kunde, sehr geehrte Kundin,

Vielen Dank, dass Sie sich für dieses Qualitätsprodukt von Brink entschieden haben. Es ist möglich, dass Sie in diesem Handbuch Abbildungen oder Angaben finden, die sich auf die Marke Thule beziehen.

Wir möchten Sie gerne darüber informieren, dass ab Oktober 2014 der Name des Unternehmens Thule Towing Systems B.V. in Brink Towing Systems B.V. geändert wurde. Wenn Sie zukünftig die Bezeichnung oder Marke Thule sehen, bezieht sich dies auf Brink. Vielen Dank für Ihr Verständnis.

Brink Towing Systems B.V.

(F) Cher client,

Nous vous remercions d'avoir choisi ce produit Brink. Il est possible que vous rencontriez la marque Thule au travers des images ou des références textuelles du présent manuel. Nous souhaitons vous informer que depuis octobre 2014, le nom de la société Thule Towing Systems a été modifié en Brink Towing Systems B.V. À l'avenir, toute mention faite de la marque ou de la société Thule devra donc se lire Brink. Nous vous remercions de votre compréhension.

Brink Towing Systems B.V.

(S) Bästa kund,

Tack för att du köpt denna kvalitetsprodukt från Brink. Det kan hända att du stöter på bild- eller textreferenser till märket Thule i den här manualen. Vi skulle vilja informera om att Thule Towing Systems B.V. från och med oktober 2014 har bytt namn till Brink Towing Systems B.V. Därmed ska alla förekomster av Thule läsas som Brink. Vi ber om överseende med detta och tackar för din förståelse.

Brink Towing Systems B.V.

(DK) "Kære kunde

Tak for at du har købt dette kvalitetsprodukt fra Brink. I denne vejledning vil du muligvis støde på billeder eller tekstmæssige referencer til varemærket Thule. Vi vil gerne informere dig om, at navnet på virksomheden Thule Towing Systems B.V. fra og med oktober 2014 er blevet ændret til Brink Towing Systems B.V. Fremover skal du derfor læse alle forekomster af Thule-waremærket eller firmanavnet som Brink. Tak for din forståelse.

Brink Towing Systems B.V.

(E) "Estimado/a cliente:

Muchas gracias por adquirir este producto Brink de alta calidad. Es posible que encuentre en este manual referencias textuales o imágenes relativas a la marca Thule. Nos gustaría informarle de que, a partir de octubre de 2014, el nombre de la empresa Thule Towing Systems B.V. ha cambiado a Brink Towing Systems B.V. Por lo tanto, de aquí en adelante, todas las alusiones a la marca Thule deben entenderse como referencias a la marca Brink. Gracias por su comprensión.

Brink Towing Systems B.V.

(I) "Egregio Cliente,

La ringraziamo per aver acquistato questo eccellente prodotto Brink. È possibile che il presente manuale presenti dei riferimenti testuali o visivi al marchio Thule. Desideriamo informarLa che dal mese di ottobre 2014, il nome della società Thule Towing Systems B.V. è variato in Brink Towing Systems B.V. In futuro pertanto tutti i riferimenti al marchio Thule o al nome della società indicheranno di fatto la società Brink. La ringraziamo per la collaborazione.

Brink Towing Systems B.V.

(PL) Szanowny Kliencie!

Dziękujemy za zakup wysokiej jakości produktu firmy Brink. W niniejszej instrukcji mogą się znajdować graficzne lub tekstowe odniesienia do marki Thule. Pragniemy poinformować, że od października 2014 roku spółka Thule Towing Systems B.V. zmieniła nazwę na Brink Towing Systems B.V. Dlatego wszelkie wzmianki o marce Thule teraz odnoszą się do marki Brink. Dziękujemy za wyrozumiałość.

Brink Towing Systems B.V.

(SF) "Arvoisa asiakas,

Kiitämme laadukkaan Brink-tuotteen hankinnasta. Tässä käyttöohjeessa saattaa olla kuvia tai tekstiviitteitä, jotka koskevat Thule-merkkiä. Haluamme ilmoittaa teille, että lokakuussa 2014 Thule Towing Systems B.V. on muuttanut nimekseen Brink Towing Systems B.V. Tulevaisuudessa kaikki kaikkii viittaukset Thule-merkkiin muutetaan Brink-merkiksi. Kiitämme ymmärtämyksestänne.

Brink Towing Systems B.V.

(CZ) „Vážený zákazníku,

děkujeme Vám, že jste si zakoupil tento kvalitní výrobek značky Brink.

Možná jste v tomto návodu narazil na obrázek nebo textové odkazy se značkou Thule. Chtěli bychom Vás informovat, že od října 2014 byl název společnosti Thule Towing Systems B.V. změněn na Brink Towing Systems B.V. V budoucnu byste proto měl brát všechny odkazy na značku nebo název firmy Thule tak, že se jedná o značku Brink. Děkujeme Vám za Vaše pochopení.

Brink Towing Systems B.V.

(H) Tisztelt Ügyfelünk!

Köszönjük, hogy a Brink minőségi termékét választotta. Előfordulhat, hogy az útmutatóban található képeken vagy szövegeken a Thule márkára való hivatkozást talál. Tájékoztatjuk, hogy 2014 októberétől a Thule Towing Systems B.V. vállalat neve Brink Towing Systems B.V. lett. Ezért, ha a jövőben a Thule márkára vagy vállalatra való hivatkozást talál, azok a Brinkre vonatkoznak. Megértését köszönjük!

Brink Towing Systems B.V.

(RUS) Уважаемый покупатель!

Благодарим Вас за приобретение высококачественного изделия Brink. В данном руководстве Вам могут встретиться иллюстрации или текст со ссылкой на бренд Thule. Сообщаем Вам, что с октября 2014 г. компания Thule Towing Systems B.V. изменила свое название на Brink Towing Systems B.V. В дальнейшем все упоминания бренда или названия компании Thule следует воспринимать как Brink. Спасибо за понимание!

Brink Towing Systems B.V.

Your perfect fit
brink.eu

Brink Group