

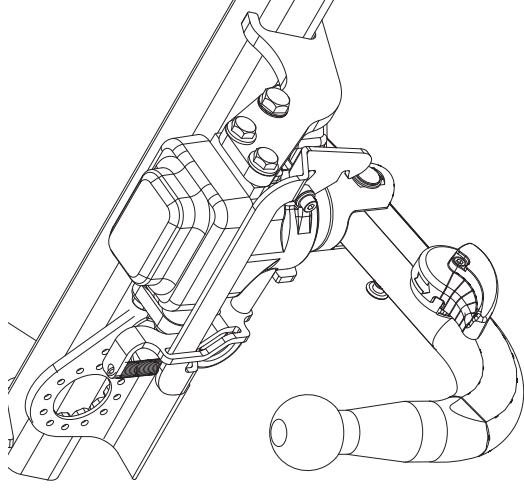

Fitting instructions
Make: Toyota
Auris; 2007->
Type: 4719



Couplingsclass: A50-X



94/20/EC



e11 00-6632

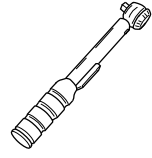

0km



+

1000km





Max. mass trailer : 1643 kg

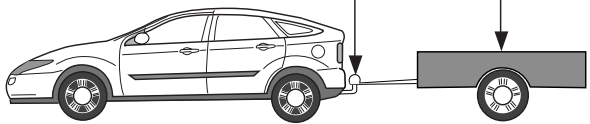

Max. vertical load : 60 kg



D-Value: 8,6 kN

8.8

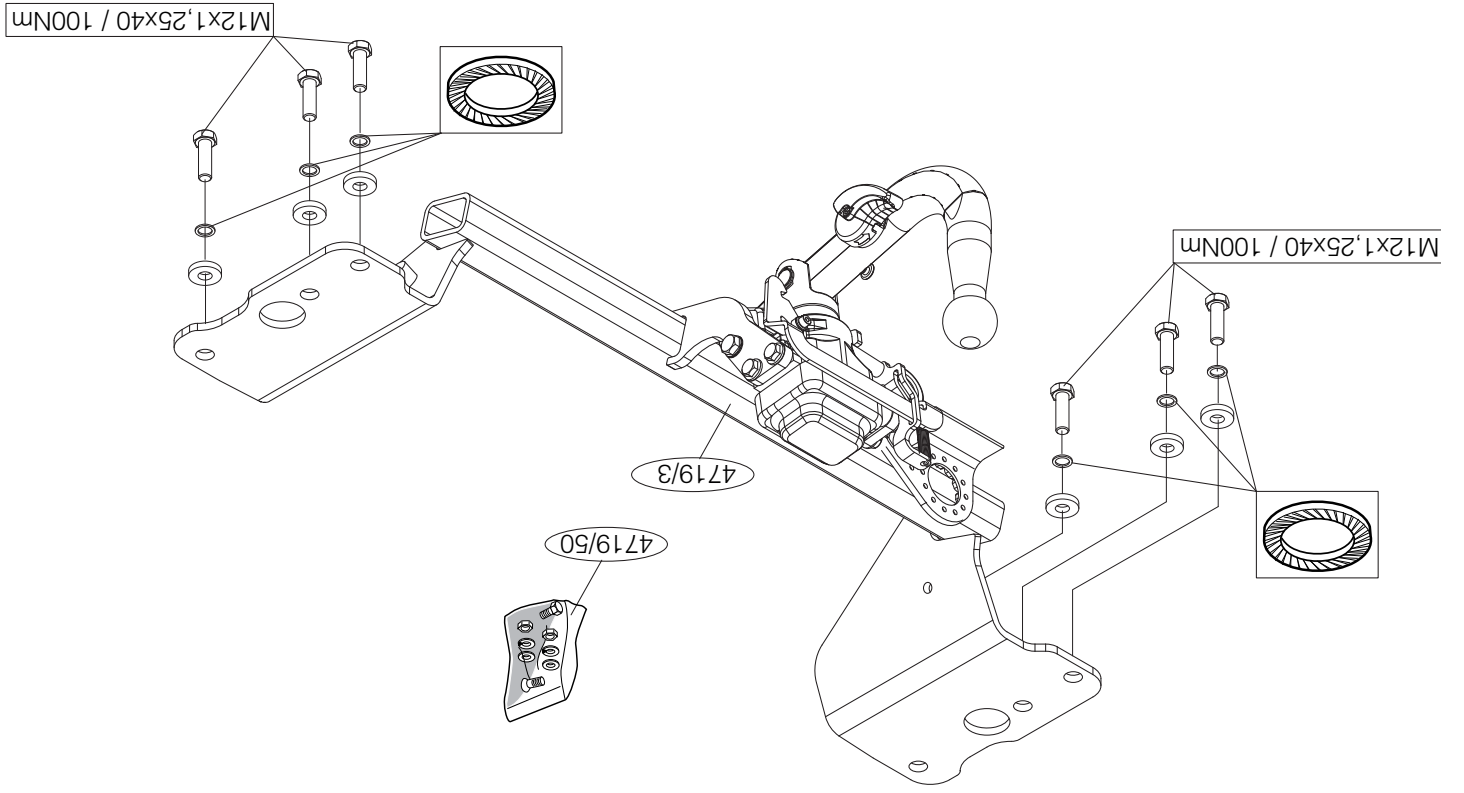

NL MONTAGEHANDLEIDING:

1. Indien aanwezig: Demonteer aan de onderzijde in het midden de kunststof afdekplaat (Deze komt te vervallen).
2. Demonteer het sleepoog.
3. Neem de uitlaat uit het achterste ophangrubber.
4. Demonteer de bumper inclusief de stalen stootbalk van het voertuig, de stootbalk wordt niet meer gebruikt.
5. Bevestig de trekhaak t.p.v. de punten A en B.
6. Monteer het sleepoog t.p.v. de punten C.
7. Draai alle bouten en moeren overeenkomstig schets vast.
8. Hang de uitlaat in het uitlaatrubber.
9. Zaag overeenkomstig figuur 1 de aangegeven delen uit.
10. Monteer aan de onderzijde in het midden de kunststof afdekplaat.

Raadpleeg voor demontage en montage van voertuig onderdelen het werkplaats handboek.

Raadpleeg voor montage en bevestigingsmiddelen de schets.

BELANGRIJK:

- * Voor eventueel noodzakelijke aanpassing(en) "van het voertuig" dient men de dealer te raadplegen.
- * Indien op de bevestigingspunten een bitumen of anti-dreunlaag aanwezig is, dient deze verwijderd te worden.
- * Voor de max. toegestane massa, welke uw auto mag trekken, dient u uw dealer te raadplegen.
- * **Bij het boren dient men er zorg voor te dragen, dat electriciteits-, rem- en brandstofleidingen niet worden geraakt.**
- * Verwijder "indien aanwezig" de plastic dopjes uit de puntlasmoeren.
- * Deze handleiding dient na montage bij de voertuigpapieren gevoegd te worden.

GB FITTING INSTRUCTIONS:

1. If present: Remove the plastic cover plate in the centre on the underside (It will no longer be needed).
2. Remove the towing eye.
3. Release the exhaust from the rearmost exhaust rubber.
4. Remove the bumper and the steel buffer beam from the vehicle. The buffer beam will no longer be needed.
5. Attach the tow bar at points A and B.
6. Fit the towing eye including at points C.
7. Tighten all nuts and bolts to the torque indicated in the drawing.
8. Hang the exhaust in the exhaust rubber.
9. Saw out the portions as indicated in fig. 1.
10. Fit the plastic cover plate in the centre on the underside.

For dismantling and fitting the vehicle parts, see the site handbook. For fitting instructions and attachment method, see drawing.

NOTE:

- * **Should this installation process entail the cutting of the bumper – conformation MUST be obtained by the installation engineer of the customer's acceptance prior to completion. Brink International do not accept responsibility for any matters arising as a result of this miscommunication.**
- * The dealer should be consulted for possible necessary adjustment(s) "of the vehicle".
- * Remove the insulating material from the contact area of the fitting points.
- * Consult your dealer for the maximum tolerated pull weight and ball hitch pressure of your vehicle.
- * **Do not drill through electrical-, brake- or fuellines.**
- * Remove (if present) the plastic caps from the spot welding nuts.
- * This fitting instruction has to be enclosed in the vehicle documents after fitting the towbar.

© 471970/03-09-2007/3

Dispositivo di traino tipo: 4719
Per autoveicoli: Toyota Auris; 2007->
Tipo funzionale:

Classe e tipo di attacco: A50-X
Omologazione: e11 00-6632
Valore D: 8,6 kN
Carico Verticale max. S: 60 kg
Larghezza rimorchiabile per Caravan e T.A.T.S.: 2,45m vedere CARTA di CIRCOLAZIONE VEICOLO (motrice) + 70 cm = ..arrotondare ai 5 cm superiore (vedi D.M.28/05/85)
Massa rimorchiabile: vedi carta di circolazione dell' autoveicolo

Per verificare l'idoneità del dispositivo di traino omologato a norma CEE 94/20, all'installazione sulla vettura su cui si intende procedere al montaggio, compilare la seguente formula (se necessario declassare la massa rimorchiabile):

$$D = \frac{T \times C}{T + C} \times 0,00981 \leq 6,0 \text{ kN}$$

dove: T= Massa Complessiva Max. della motrice (in kg)
C= Massa Rimorchiabile Max. della motrice (in kg)

DA COMPILARE PER IL COLLAUDO

DICHIARAZIONE DI CORRETTO MONTAGGIO: la sottoscritta Ditta dichiara di aver montato in maniera corretta ed in conformità/ alle prescrizioni sia del costruttore del veicolo che del costruttore del dispositivo stesso il seguente dispositivo di attacco meccanico:

tipo:.....
Il dispositivo di attacco sopra indicato è stato installato su autoveicolo
modello:.....
targa:.....
Data:.....

TIMBRO e FIRMA

Si dichiara inoltre di aver informato l'utente del veicolo sull'USO e MANUTENZIONE del dispositivo stesso.

© 471970/03-09-2007/12

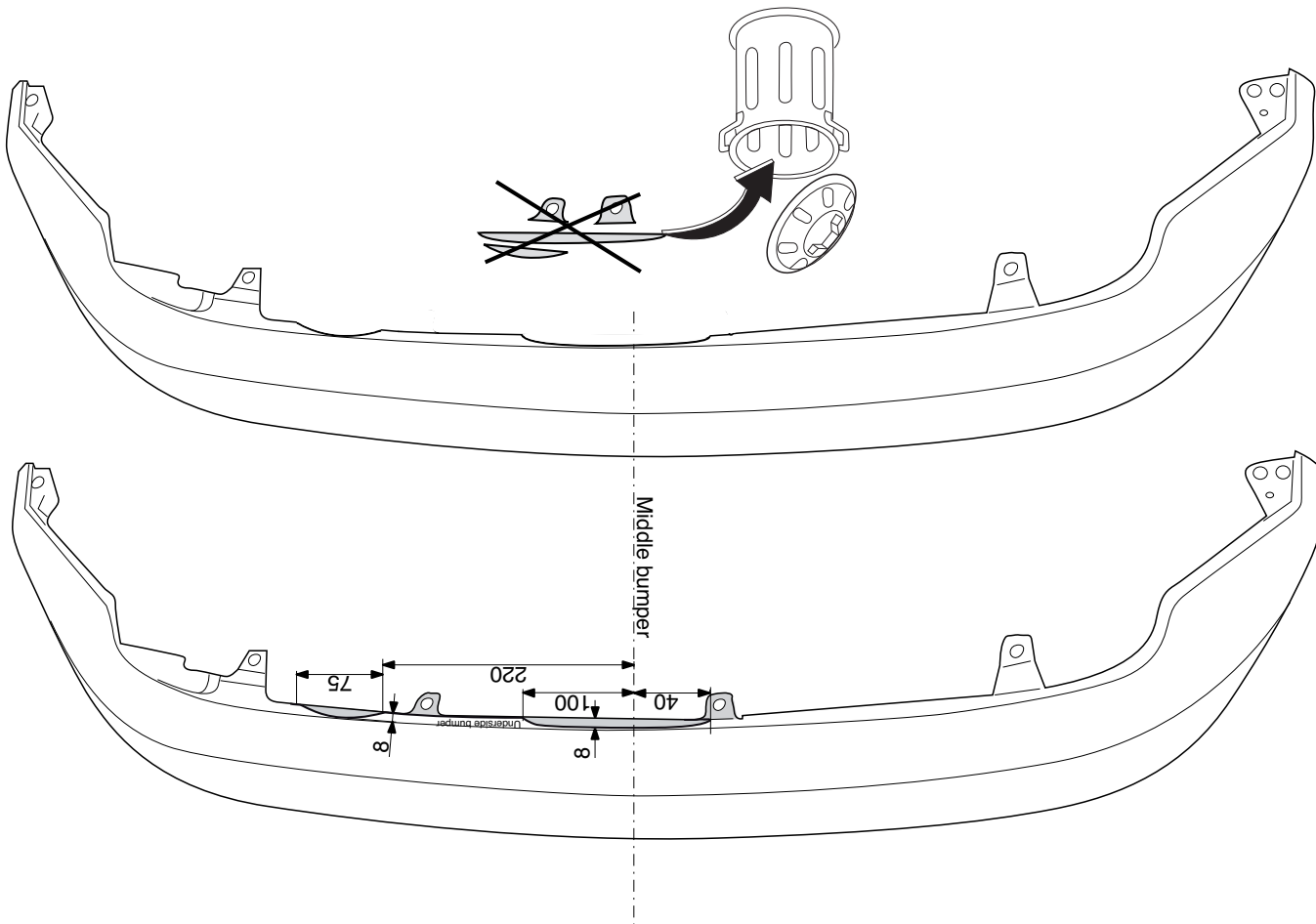

* Die Quetschmütern müssen nach einem späteren lösen der Muttern gegen neue ausgetauscht werden, da ansonsten die Sicherungswirkung nicht mehr garantiert ist!

F INSTRUCTIONS DE MONTAGE:

1. Si présents: Démontez la plaque de recouvrement en plastique au milieu de la partie inférieure. (Il ne sera plus utilisé).
2. Démontez l'anneau de remorquage.
3. Retirez le tuyau d'échappement du caoutchouc de fixation arrière.
4. Déposer le pare-chocs du véhicule y compris la traverse en acier ; la traverse ne sera plus utilisée.
5. Fixer l'attache-remorque à l'emplacement des points A et B.
6. Monter l'anneau de remorquage des points C.
7. Serrer tous les boulons et écrous conformément au schéma.
8. Accrocher l'échappement dans le caoutchouc.
9. Scier les parties indiquées conformément à la figure 1.
10. Monter la plaque de recouvrement en plastique au milieu de la partie inférieure.

Pour le montage et le démontage des pièces du véhicule, consulter la notice du fabricant.
Consulter le croquis pour voir le montage et les moyens de fixation.

REMARQUE:

- * Pour un/des adaptations indispensables sur le véhicule, veuillez consulter le concessionnaire.
- * Enlever la couche de bitume ou d'anti-tremblement qui recouvre éventuellement les points de fixation.
- * Pour connaître le poids de traction maximum et le poids en flèche sur la route autorisée du véhicule, veuillez consulter votre concessionnaire.
- * **Veiller en perçant à ne pas endommager les conduites de électrique, de frein et de carburant.**
- * Retirer "si présents" les embouts en plastique des écrous de soudure par

D MONTAGEANLEITUNG:

1. Falls vorhanden: An der Unterseite in der Mitte die Abdeckplatte aus Kunststoff demontieren. (Diese wird nicht mehr benötigt).
2. Die Abschieppöse abmontieren.
3. Den Auspuff aus der hinteren Gummiauflängung herausnehmen.
4. Die Stöbänge einschließlich des stählernen Stöbalkens vom Fahrzeug abmontieren. Der Stöbalken wird nicht mehr benötigt.
5. Die Anhängervorrichtung bei den Punkten A und B anbringen.
6. Abschieppöse einschließlich Füllplatte bei den Punkten C anbringen.
7. Alle Schrauben und Muttern gemäß den Angaben in der Abbildung festziehen.
8. Den Auspuff in den Auspuffgummi einhängen.
9. Gemäß Abb. 1 die angegebenen Teile heraussägen.
10. An der Unterseite in der Mitte die Abdeckplatte aus Kunststoff montieren.

Für die Demontage und Montage von Fahrzeugteilen das Werkstat-Handbuch zu Rate ziehen.
Für die Montage und die Befestigungsmittel die Skizze zu Rate ziehen.

HINWEISE:

- * Für (eine) eventuell erforderliche Anpassung(en) "des Fahrzeugs" ist der Händler zu Rate zu ziehen.
- * Im Bereich der Anlageflächen muß Unterbodenschutz, Hohlraumkonservierung (Wachs) und Antiröhmmaterial entfernt werden.
- * **Vor dem Bohren prüfen, daß keine, dort eventuell vorhandene Leitungen beschädigt werden können.**
- * Alle Bohrspäne entfernen und gebohrte Löcher gegen Korrosion schützen.
- * Entfernen Sie "falls vorhanden", die Plastikklappen von den Punktschweißmütern.
- * Für das höchstzulässige Zuggewicht und der erlaubte Kugeldruck Ihres Fahrzeugs ist Ihr Händler zu befragen.

point.

* Cette notice de montage doit être conservée à bord du véhicule après montage de l'attelage.

S

MONTERINGSANVISNINGAR:

1. Om dessa finns: Ta bort plasttäckplattan mitt på undersidan. (Denna dessa förfaller).
2. Avlägsna dragkroken.
3. Lös göra avgasröret från det bakersta avgasgummit.
4. Demontera stötfångaren inklusive stötranden av stål från fordonet, stötranden förfaller.
5. Montera dragkroken vid punkterna A och B.
6. Montera dragkroken. vid punkterna C.
7. Momentdrag alla skruvar och muttrar enligt figuren.
8. Häng avgasröret i gummifästet.
9. Såga ut delarna enligt fig. 1.
10. Montera plasttäckplattan mitt på undersidan.

Se verkstadshandboken för demontering och montering av fordonets delar.

Se skissen för montering och monteringsmaterial.

OBS:

- * Kontakta återförsäljaren om fordonet eventuellt bör modifieras.
- * Om det finns ett bitumen- eller stötdämpande lager vid kontaktytor skall detta avlägsnas.
- * Kontakta din återförsäljare för ditt fordons max. dragvikt och tillåtna kultryck.
- * **Vid borrning skall man se till att elektrisk-, broms- och bränsleledningarna inte skadas.**
- * Avlägsna de små plastlocken - om dessa finns - från punktsvetsmuttrarna.
- * Efter att draget är monterat, placera monteringsanvisningen tillsammans bilens övriga dokument.

DK

MONTAGEVEJLEDNING:

1. Om de findes: Demonter kunststof dækkepladen midt på undersiden. (Denne bliver overflødig).
2. Demonter slæbeøjlet.
3. Tag udstødningen ud af den bageste strop.
4. Demonter kofangeren, inklusive køretøjets stålstødbjelke. Denne bliver overflødig.
5. Monter anhængertrækket ved punkterne A og B.
6. Monter slæbeøjlet ved punkterne C.
7. Spænd alle bolte og møtrikker ifølge tegning.
8. Hæng udstødningen i udstødningsgummiet.
9. Sav ifølge figur 1 de markerede dele ud.
10. Monter kunststof dækkepladen midt på undersiden.

Rådfør for demontering og montage af dele til køretøjet arbejdsplads-håndbogen.

Rådfør for montage og montagemidler skitsen.

BEMÆRK:

- * Kontakt forhandleren i forbindelse med eventuelle påkrævede ændring(er) på køretøjet.
 - * Undervognsbehandlingen skal fjernes de steder hvor trækket ligger an mod bilen.
 - * Kontakt Deres forhandler for oplysninger om den maksimale trækkræft og det tilladte kugletryk.
 - * **Vær forsigtig ikke at bore i ledninger-,bremse eller benzinslange**
 - * Fjern plasticpropperne "om de findes" fra de punktsvejsede møtrikker.
- * DENNE MONTERINGSVEJLEDNING SKAL MEDBRINGES VED SYN.

E

INSTRUCCIONES DE MONTAJE:

1. Si presentes: Quite el cubrejuntas de plástico del medio en la parte inferior. (El mismo queda anulado).

© 471970/03-09-2007/5

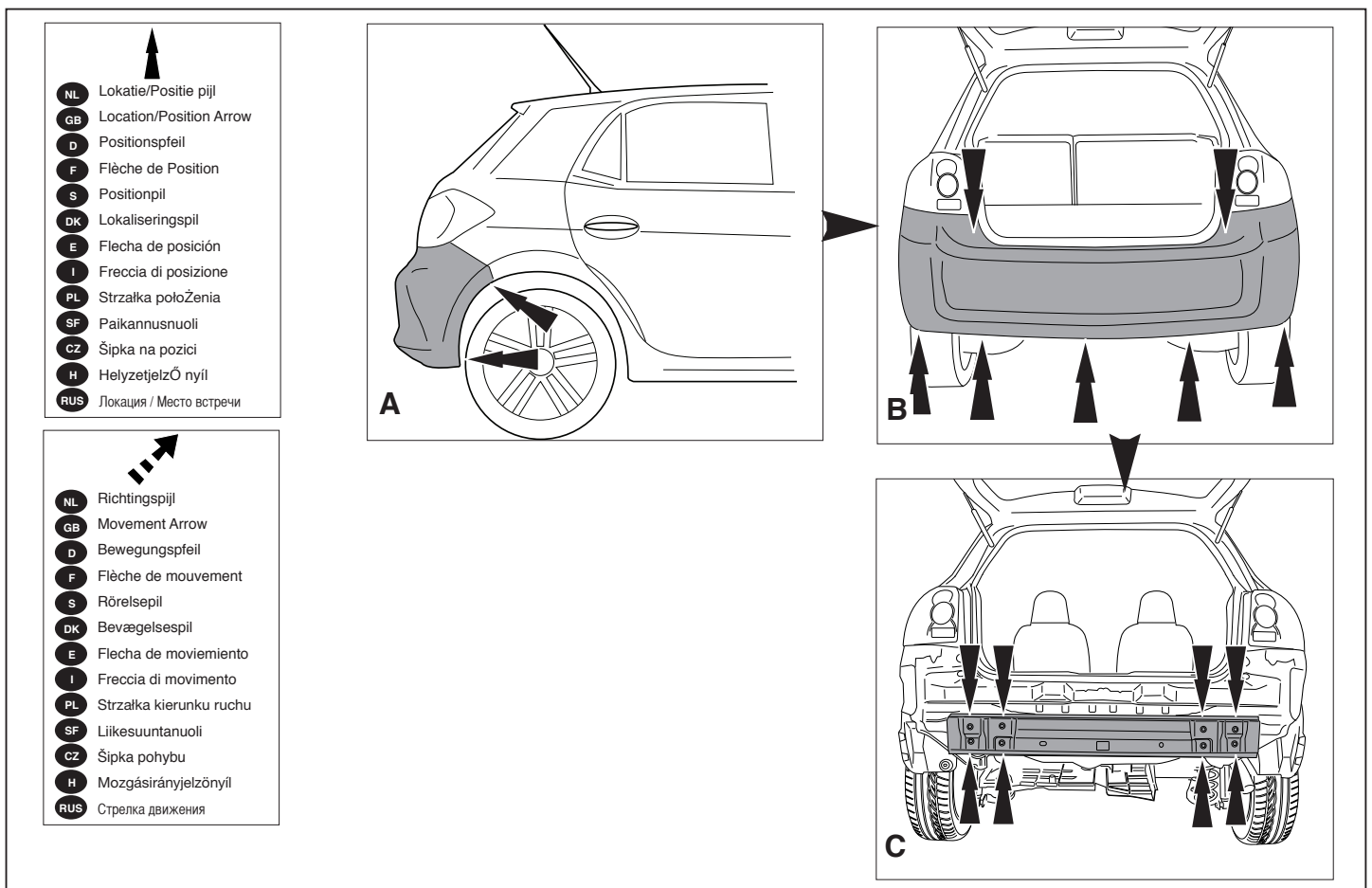

© 471970/03-09-2007/10

7. Затянуть все болты и гайки в соответствии со значениями, указанными на рисунке.
8. Подвесить выхлопную трубу в резиновое кольцо для подвески.
9. Выпилить обозначенные части, как указано на рис. 1.
10. Установить пластмассовую закрывающую пластину снизу в середине.

Для инструкций по снятию и установке деталей автомобиля, обращайтесь к руководству для работников гаражей.

Информацию о монтаже и средстве крепления вы найдете в схеме.

2. Desmontar el anillo de enganche.
3. Saque el tubo de escape de la goma posterior.
4. Desmontar el parachoques inclusive el tope de acero del vehículo, el tope no se vuelve a utilizar.
5. Coloque el enganche para remolque en los puntos A y B.
6. Coloque el anillo de enganche en los puntos C.
7. Apretar todos los tornillos y tuercas de acuerdo con los puntos del gráfico.
8. Colgar el tubo de escape en la goma del tubo de escape.
9. Serrar las partes indicadas en la fig 1.
10. Coloque el cubrejuntas de plástico del medio en la parte inferior.

Consultar para el desmontaje y montaje de piezas del vehículo el manual de instalación de taller.

Consultar el croquis para el montaje y medios de fijación.

N.B.:

- * Para (una) eventual(es) adaptación(es) 'del vehículo' consultese al concesionario.
- * Si en los puntos de fijación hay una capa de betún o anti-choque hay que quitarla.
- * Consulte a su concesionario para el peso máximo de tracción y la presión de la bola admitida de su vehículo.
- * **No agüjerear cable de eléctrico, tubos de freno o gasolina"**
- * Retirar, si presentes, los capuchones de plástico de las tuercas de soldadura por punto.
- * Guarde estas instrucciones junto a la documentación del vehículo después del montaje del enganche.

ISTRUZIONI PER IL MONTAGGIO:

1. Se presente: Smontare la piastra di copertura sotto al centro. (Questo pezzo non dovrà più essere montato).
2. Smontare l'anello di traino.
3. Estrarre il tubo di scarico dal sostegno di gomma più esterno.

4. Smontare il paraurti e la barra d'acciaio dal veicolo; la barra in acciaio non dovrà più essere montata.
5. Fissare il gancio traino in corrispondenza dei punti A e B.
6. Montare l'anello di traino in corrispondenza dei punti C.
7. Serrare tutti i dadi e bulloni alle coppie di serraggio indicate nel disegno.
8. Inserire il tubo di scarico nel sostegno in gomma.
9. Segare via le parti indicate in figura 1.
10. Montare la piastra di copertura sotto al centro.

Per lo smontaggio ed il montaggio dei componenti del veicolo consultare il manuale tecnico dell'officina.

Consultare il disegno per il montaggio ed i dispositivi di fissaggio.

N.B.:

- * Per eventuali necessari adattamenti "del veicolo" si consiglia di consultare il fornitore.
- * Rimuovere lo strato di materiale isolante dai punti d'attacco.
- * Per il peso complessivo trainabile della Vostra vettura, consultate il Vostro rivenditore autorizzato.
- * **Praticando i fori, prestare attenzione a non danneggiare i cavi elettrici, i cavi del freno e i condotti del carburante.**
- * Rimuovere, se presenti, i coperchietti in plastica dai dadi di saldatura per punto.
- * Questa istruzione di montaggio deve essere allegata ai documenti del veicolo dopo l'installazione del gancio.

PL INSTRUKCJA MONTAŻU:

1. Gdy obecny: Zdemontować od spodu w części środkowej płytę osłonową z tworzywa sztucznego. (Tęgo nie będzie się ponownie używać).
2. Zdemontować pierścienia holownicze.
3. Wyjąć rurę wydechową z ostatniego zawieszania.
4. Zdemontować z pojazdu zderzak wraz ze stalową belką zderzakową.

- belka zderzakowa nie będzie ponownie używana.
- Umocować hak holowniczy w miejscach punktów A, B i C.
 - Zamontować pierścienia holowniczego w miejscach punktów C.
 - Dokręcić wszystkie śruby i nakrętki zgodnie z rysunkiem.
 - Zawiesić rurę wydechową w gumowym zawieszaniu.
 - Wypilować zgodnie z rysunkiem 1 wskazane odcinki.
 - Zamontować od spodu w części środkowej płytę osłonową z tworzywa sztucznego.

Co do montażu i montowania części pojazdu zapoznać się z podręcznikiem warsztatowym.

Co do montażu i środków montażowych zapoznać się ze schematem.

Wskazówki:

- Po przejechaniu 1000 km dokręcić wszystkie elementy skręcane.
- **Podczas ewentualnych odwrotów upewnić się czy w pobliżu nie znajdują się przewody instalacji elektrycznej, przewody hydrauliczne lub przewody paliwowe.**
- Wszystkie ubytki powłoki lakierniczej zabezpieczyć przed korozją.
- Należy wyjąć ewentualne plastikowe zaślepki w punktach przyspawanych nakrętek.
- Stosować nakrętki oraz śruby gatunkowe dostarczone w komplecie.
- Utrzymywać kulę w czystości, oraz pamiętać o regularnym jej smarowaniu.
- Hak holowniczy zarejestrować w stacji diagnostycznej.

Zastosowanie się do powyższych wskazań gwarantuje Państwu bezpieczeństwo, niezawodność i sprawność naszego wyrobu przez cały okres jego użytkowania.

SF ASENNUSOHJEET:

1. Mikäli olemassa: Irrota alapuolen keskikohdasta muovipeitelevy. (Tätä ei enää tarvita).

- razníku již nebudete potřebovat.
5. Přiložte tažnou tyč k bodům A a B.
 6. Připevněte tažné očko k bodům C.
 7. Utáhněte všechny matice a šrouby kroutivou silou uvedenou ve výkrese.
 8. Zavěste výfuk do výfukové gumy.
 9. Odřízněte části viz schéma 1.
 10. Připevněte plastovou krycí destičku uprostřed a zespod.

Před demontáží a montáží částí vozidla konzultujte montážní příručku.

Montážní pokyny a metoda připevnění dle náčrtu.

DŮLEŽITÉ

- * Pokud je potřeba provést na voze úpravy, obraťte se na svého prodejce.
- * Pokud je místo montáže opatřeno asfaltovým nátěrem nebo vrstvou nátěru snižující hluk, odstraňte je.
- * Pro informaci o maximálním nákladu povoleném k tažení se obraťte na svého prodejce.
- * **Při vrtání dbejte zvýšené pozornosti, zejména co se týče elektrických, brzdových a palivových kontaktů.**
- * Pokud jsou na maticích bodového svařování plastová víčka, odstraňte je.
- * Po montáži uschovejte tento manuál k ostatním dokladům vozidla.

H SZERELÉSI ÚTMUTATÓ:

1. Ha aktuális: Távolítsa el a műanyag fedlapot az alsó rész közepére.
2. Távolítsa el a vontatószemet. (A továbbiakban már nem lesz szükség rá).
3. Engedje ki a kipufogót a leghátsó kipufogógumiból.
4. Távolítsa el a járműről az ütközőt és az acél ütközőrudat. Az ütközőrúdra már nem lesz szükség.
5. Csatlakoztassa vonórúdat az A és B pontokhoz.
6. Szerelje fel a vontatószemet az C pontokhoz.

2. Irrota vetorengas.
3. Irrota pakoputki takimmaisesta kannatinkumista.
4. Irrota ajoneuvosta puskuri sekä teräksinen iskunvaimenninpalkki, iskunvaimenninpalkkia ei enää käytetä.
5. Kiinnitä vetokoukku kohtiin A ja B.
6. Kiinnitä vetorengas kohtiin C.
7. Kiristä kaikki pultit ja mutterit piirroksen mukaisesti.
8. Ripusta pakoputki pakoputkikumisiin.
9. Saha irti kivan 1 osoittamat osat.
10. Kiinnitä alapuolen keskikohdasta/keskikohtaan muovipeitelevy.

Ajoneuvon osien purkamis- ja asennusohjeet, ks. työpaikalla käytetty käsikirja.

Asennus- ja kiinnitysohjeet, ks. piirros.

TÄRKEÄÄ:

- * "Ajoneuvoa" koskevasta mahdollisesta tarpeellisesta sovellutuksesta/sovellutuksista on kysyttävä neuvoa jälleenmyyjältä.
- * Mikäli kiinnityskohdissa on bitumi- tai tärinänestokerros, se on poistettava.
- * Auton vetämää sallittua enimmäiskuormitusta on tiedusteltava jälleenmyyjältä.
- * **Porattaessa on huolehdittava siitä, että ei jouduta kosketuksiin sähkö-, jarru- tai polttoainejohtojen kanssa.**
- * Poista, "mikäli olemassa", pistehitsausmuttereiden muovisuojuukset.
- * Nämä asennusohjeet on asennuksen jälkeen säilytettävä yhdessä ajoneuvoa koskevien papereiden kanssa.

CZ POKYNY K MONTÁŽI:

1. Pokud existují: Odstraňte plastovou krycí destičku uprostřed a zespod. (Nebude ho třeba).
2. Odstraňte tažnou tyč.
3. Uvolněte výfuk z nevzdálenější výfukové gumy.
4. Odstraňte nárazník o ocelovou nosník nárazníku z vozidla. Nosník ná-

© 471970/03-09-2007/7

7. Szorítsa be az összes anyát és csavart a rajzon feltüntetett csavarónyomatékig.
8. Függeszse a kipufogót a kipufogógumira.
9. Fűrészelje ki a darabokat az 1.ábrán feltüntetett módon.
10. Helyezze fel a műanyag fedlapot az alsó rész közepére.

A szétszerelés és a jármű alkatrészek összeillesztése érdekében, lásd a munkahelyi kézikönyvet.

Az összeillesztési utasítás és a csatlakozási eljárás érdekében, lásd a rajzot.

FONTOS

- * Amennyiben a gépkocsin módosításra van szükség, kérjünk felvilágosítást kereskedőnkétől.
- * Amennyiben a csatlakozási pontok bitumennel, vagy zajcsökkentő anyaggal van bevonva, ezeket távolítsuk el.
- * A jármű által maximálisan vontatható megengedett teher mértékéről tájékozódjunk kereskedőnkéknél.
- * **Fűrés során ügyeljünk arra, hogy elkerüljük az elektromos, a fém- és az üzemanyag-vezetékeket.**
- * Amennyiben ponthegesztéssel rögzített anyagokkal találkozunk, vegyük le róluk a műanyag sapkát.
- * A felszerelés után az útmutatót céezzük a gépjármű papírjaival együtt.

RUS РУКОВОДСТВО ДЛЯ МОНТАЖА:

1. Если имеется/имеются: Снять пластмассовую закрывающую пластину снизу в середине. (Эта деталь больше не понадобится).
2. Снять буксировочное ухо.
3. Вынуть выхлопную трубу из крайнего резинового кольца.
4. Снять бампер вместе со стальным буферным брусом автомобиля; буферный брус больше не понадобится.
5. Закрепить буксирный крюк в точках А и В.
6. Установить буксировочное ухо вместе в точках С.

© 471970/03-09-2007/8