

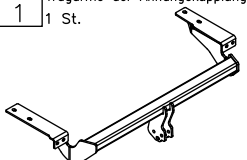

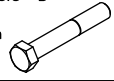















## Zubehör:

Pos. 1 Tragarme der Anhängerkupplung 1 St. 	Pos. 5 Schraube 8.8 B 2 St. M12x70mm 	Pos. 10 Unterlegscheibe 4 St. ø37xø13x3mm 	Pos. 15 Federring 4 St. ø 10,2 mm 
Pos. 2 Kupplungskugel 1 St.  Art.nr-KLIP26	Pos. 6 Schraube 8.8 B 4 St. M8x50mm 	Pos. 11 Unterlegscheibe 5 St. ø24xø8,4x2mm 	Pos. 16 Federring 5 St. ø 8,2 mm 
Pos. 3 Steckdosenhalteplatte 1 St.  Art.nr-BLIP26	Pos. 7 Mutter 8 B 2 St. M12 	Pos. 12 Unterlegscheibe 2 St. ø 13 mm 	Pos. 17 Schraube 8.8 B 1 St. M8x45mm 
Pos. 4 Distanzhülse 1 St. ø25x16mm L=7mm 	Pos. 8 Mutter 8 B 4 St. M10 	Pos. 13 Unterlegscheibe 2 St. ø 8,5 mm 	Pos. 18 Feder 1 St. 
	Pos. 9 Mutter 8 B 2 St. M8 	Pos. 14 Federring 2 St. ø 12,2 mm 	Pos. 19 Kugelschutz 1 St. 



## PPUH AUTO-HAK Sp.J.

Produkcja Zaczepów Kulowych  
Henryk & Zbigniew Nejman  
76-200 SŁUPSK ul. Słoneczna 16K  
tel/fax (059) 8-414-414; 8-414-413  
E-mail: [office@autohak.com.pl](mailto:office@autohak.com.pl)  
[www.autohak.com.pl](http://www.autohak.com.pl)

## Anhängerkupplung

Klasse: **A50-X** Katalog nr **P26**  
zugelassen zur Montage an folgenden Fahrzeugtypen:  
Hersteller: **CITROEN**  
Modell: **C4**  
Typ: **3/5 Tüer**  
ab Bj. 10.2004 bis 10.2010

Technische Daten:  
**D** – Wert : **8,05 kN**  
Max. Masse Anhänger: **1500 kg**  
Max. Stützlast: **66 kg**

**Homologationsnummer gemäß der Richtlinien der EKG/ONZ 55.01**  
**Vorschrift: E20-55R-01 1518**

## EINLEITUNG

Die Anhängerkupplung erfüllt die Vorschriften der Verkehrssicherheit. Sie beeinflusst die Fahrsicherheit und daher ist ausschließlich nur vom Fachpersonal zu montieren. Es dürfen keinesfalls Konstruktionsänderungen vorgenommen werden. Sonst erlischt die Verwendungszulassung.

Falls es eine Isolationsschicht oder Fahrzeugunterbodenschutz gibt, wo die Anhängerkupplung befestigt wird, so sind diese zu entfernen. Andere Karosseriestellen und gebohrte Löcher sind mit der Antikorrosionsfarbe anzustreichen.

Für die Belastungswerte gelten die vom Fahrzeughersteller angegebenen Daten bzw. max. Masse der Anhänger und max. Stützlast. Dabei dürfen die Höchstkenwerte der Anhängerkupplung nicht überschritten werden.

*D-Wert Formel:*

$$\frac{\text{max. Masse Anhänger [kg]} \times \text{Max. Fahrzeuggesamtgewicht [kg]}}{\text{max. Masse Anhänger [kg]} + \text{Max. Fahrzeuggesamtgewicht [kg]}} \times \frac{9,81}{1000} = D \text{ [kN]}$$

## MONTAGE - und BETRIEBSANLEITUNG DER ANHÄNGEKUPPLUNG

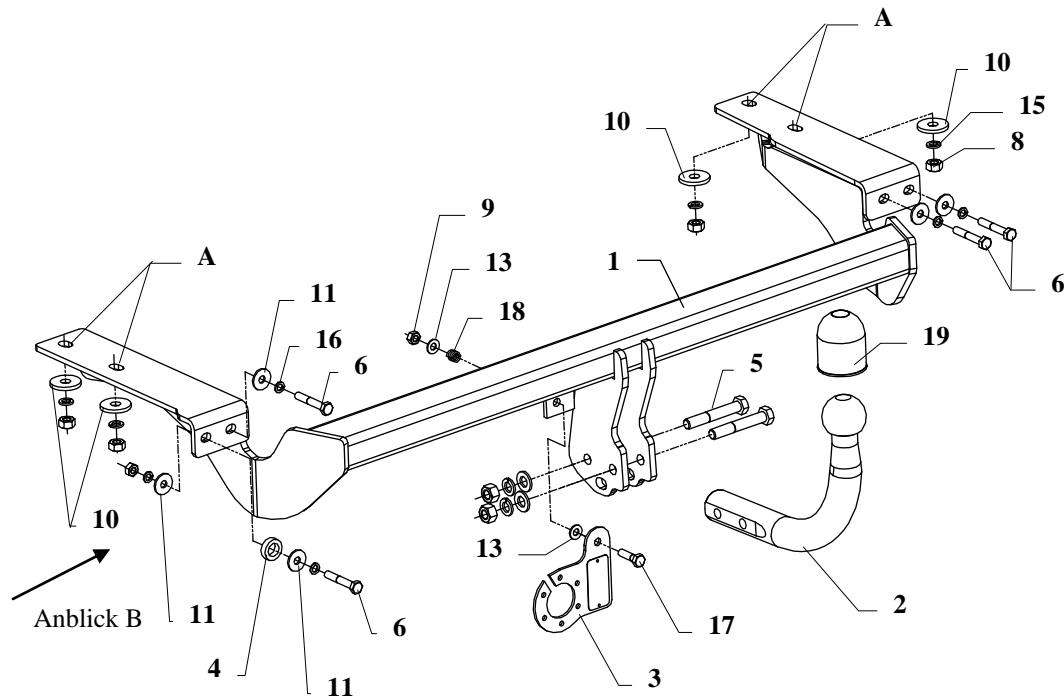

Die Anhängerkupplung (Katalognummer **P26**) ist für folgende Fahrzeugtypen zugelassen: **CITROEN C4, 3/5 Tüer**, ab Bj. 10.2004 bis 10.2010, dient zum Ziehen der Anhänger mit der Gesamtlast von **1500 kg** und der Kugelstützlast von max. **66 kg**.

### VON DEM HERSTELLER

Die Zuverlässigkeit der Anhängerkupplung ist jedoch auch von der ordnungsgemäßen Montage und der richtigen Nutzung abhängig. Daher werden Sie gebeten, sorgfältig die folgende Montageanleitung zu lesen und sich an die entsprechenden Anweisungen zu beachten.

*Die Anhängerkupplung muss an den vom Fahrzeughersteller vorgeschriebenen Befestigungsstellen montiert werden.*

## Anbauanleitung

- Um die Anhängerkupplung zu montieren, muss die Stoßstange nicht demontiert werden, aber man muss am unteren Rand die Schrauben abschrauben und das Nebel- und Rückfahrlicht demontieren. Dann den Nachschalldämpfer von der hinteren Aufhängung herunter lassen.
- Drei Schrauben M8, die die innere Füllung der Stoßstange fixieren, abschrauben. Sie wird nicht mehr montiert.
- Die Tragarme der Anhängerkupplung (Pos.1) unter die Stoßstange schieben. Dann die Löcher (Pos.A) auf die aus dem Längsträger vorstehenden Bolzen M10 aufsetzen und mit den Muttern M10 und den mitgelieferten Unterlegscheiben (Pos.10) verschrauben.
- Da, wo die originalen Schrauben M8 waren, die Schrauben M8x50mm (Pos.6) einschrauben und dann von innen die Muttern verschrauben. **Die großen Unterlegscheiben dabei nicht vergessen.**
- Die Montage der linkensten Schraube zeigt die Zeichnung 2.
- Die Kupplungskugel (Pos. 2) mit den mitgelieferten Schrauben: M12x75mm (Pos.5) verschrauben.
- Den Steckdosenhalter (Pos.3) gemäß der Zeichnung 3 verschrauben.
- Alle Schrauben gemäß den Angaben in der Tabelle festziehen.
- Die Elektroinstallation gemäß der Bedienungsanleitung des Herstellers anschließen.
- Falls nötig, den durch die Montage beschädigten Farbanstrich an der Anhängerkupplung ausbessern.

Zeichnung 2.  
Anblick B

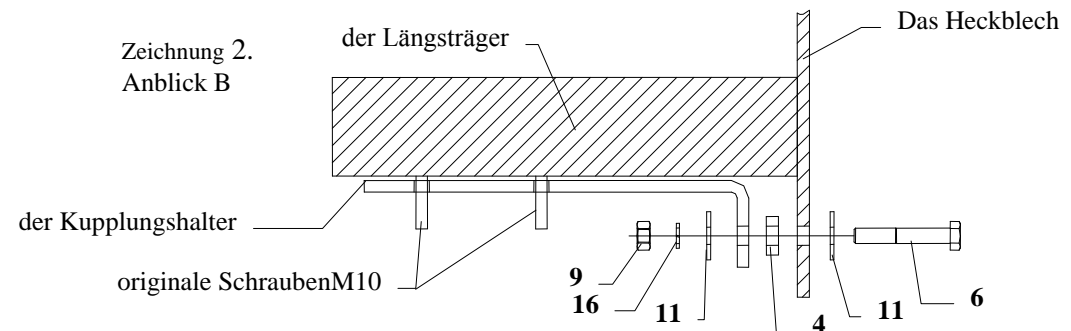

Drehmomente für Schrauben und Muttern 8.8:		
<b>M6</b> - 11 Nm	<b>M 8</b> - 25 Nm	<b>M 10</b> - 50 Nm
<b>M 12</b> - 87 Nm	<b>M 14</b> - 138 Nm	<b>M16</b> - 210 Nm

### ACHTUNG

- Nach dem Anbau der Anhängerkupplung sind die nationalen Vorschriften zur Anbauabnahme und zur Änderung der Fahrzeugpapiere zu beachten.
- Das Fahrzeug sollte mit seitlichen Blinkern und Rückspiegeln, deren Abstand mindestens der Anhängerbreite entspricht, ausgestattet werden.
- Alle Befestigungsschrauben sind nach ca. 1 000 km Anhängerbetrieb zu prüfen und nachzuziehen.
- Die Kugel der Anhängerkupplung ist sauber zu halten und zu fetten.

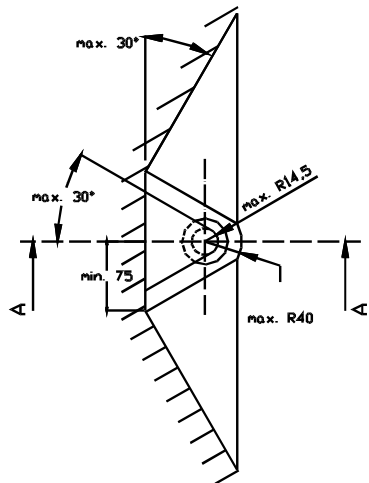
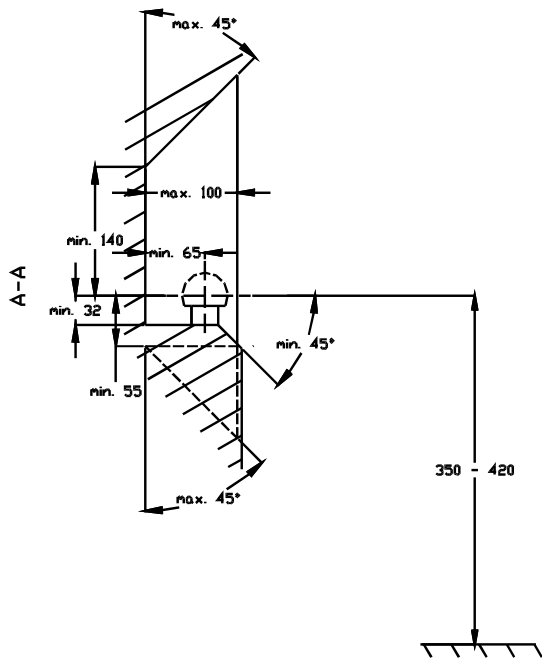

- (D)** Der Freiraum nach Anhang VII, Abbildung 30 der Richtlinie 94/20/EG ist zu gewährleisten.  
**(CZ)** Volný prostor ve smyslu Přílohy VII, obr. 30 Směrnice č. 94/20/EG musí být zaručen.  
**(F)** L' espace libre doit être garanti conformément à l'annexe VII, illustration 30 de la directive 94/20/ CE.  
**(GB)** The clearance specified in apendix VII, diagram 30 of guideline 94/20/EC must be guaranteed.  
**(PL)** Zagwarantować swobodną przestrzeń zgodnie z załącznikiem VII, rysunek 30 dyrektywy 94/20/CE.  
**(SK)** Volný priestor v zmysle Prílohy VII, obr. 30 Smernice 94/20/EC musí byť zaručená.

- (D)** \* bei zulässigem Gesamtgewicht des Fahrzeuges  
**(CZ)** \* při celkové přípustné hmotnosti vozidla  
**(F)** \* pour poids total en charge autorisé du véhicule  
**(GB)** \* at gross vehicle weight rating  
**(PL)** \* przy dopuszczalnym ciężarze całkowitym pojazdu  
**(SK)** \* pri celkovej prípustnej hmotnosti vozidla

## FITTING INSTRUCTION

Clamp mark in acc. with		Cables joining
ISO	PN	
1	L	Left directional lights
2	+	Rear fog lights
3	31	Ground
4	R	Right directional lights
5	58R	Right side parking lights
6	54	Stoptlights
7	58L	Left side parking lights

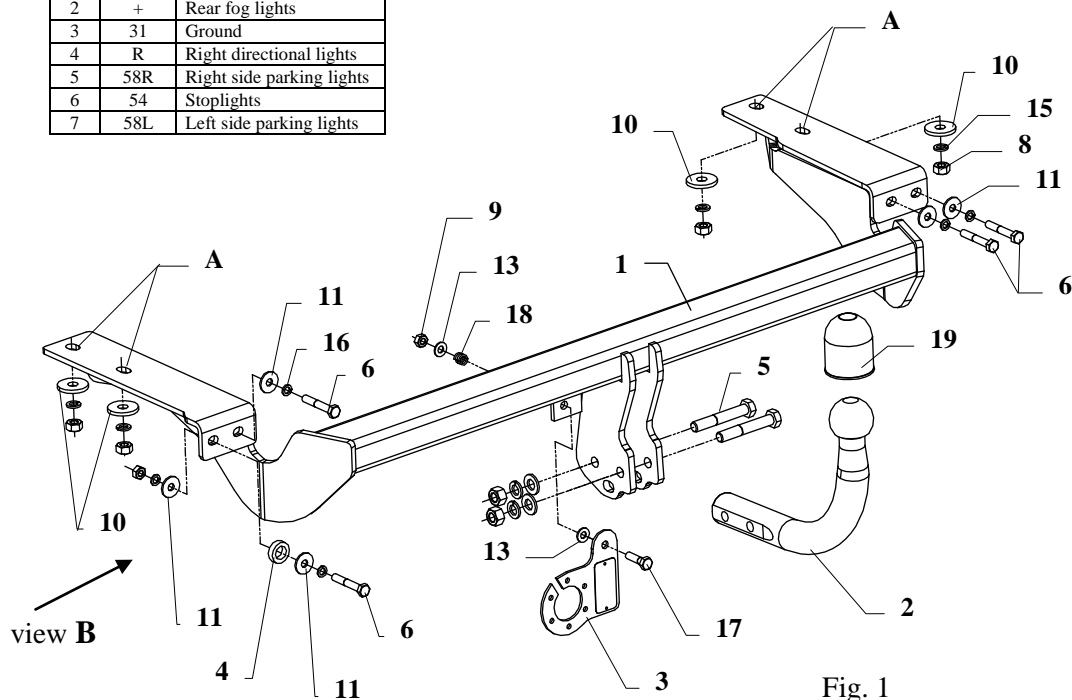

Fig. 1

This towing hitch is designed to assembly in following cars:  
**CITROEN C4, 3/5 doors**, produced since 10.2004 till 10.2010, catalogue no. **P26** and is prepared to tow trailers max total weight **1500 kg** and max vertical mass **66 kg**.

### From manufacturer

Thank you for buying our product. Their reliability has been confirmed in many tests. Reliability of towing hitch depends also on correct assembly and right operation. For this reasons we kindly ask to read carefully this instruction and apply to hints.

*The towing hitch should be install in points described by a car producer.*

## The instruction of the assembly

1. To install our towbar is it not necessary disassemble the rear bumper. Everything what You have to do is unscrew bolts in lower egde and disassemble fog light and reverse light. Next get lower the muffler – unfasten from last handle.
2. Twist off three bolts M8 of central bumper filling and disassemble it (not used any more)
3. Slip main bar (pos. 1) under bumper – pull lit back, next holes pos. A put on bolts M10 protruding from chassis members and fix it using nuts M10 and big washers (pos. 10) from towbar accessories.
4. In places of original bolts M8 fix bolts M8x50mm (pos. 6) and next from inside fix it by nuts, remember about big washers (pos. 11)
5. In the event of last bolt on left side, the way of mounting show fig. 2.
6. Fix tow-ball (pos. 2) using bolts M12x70mm from accessories.
7. Fix the socket plate (pos. 3) as shown on the drawing.
8. Tighten all bolts according to the torque shown in the table.
9. Connect electric wires of 7-poles socket according to the instruction of the car. (Recommend to make at authorized service station)
10. Complete paint layer damaged during installation.

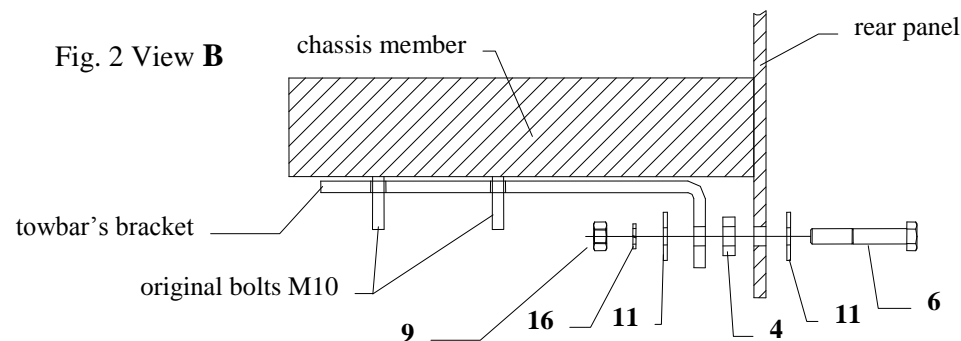

Fig. 2 View B

Torque settings for nuts and bolts (8,8):	
<b>M 8 - 25 Nm</b>	<b>M 10 - 55 Nm</b>
<b>M 12 - 85 Nm</b>	<b>M 14 - 135 Nm</b>











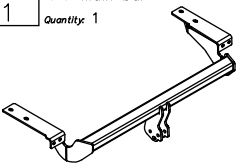
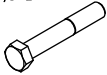







### NOTE

After install the towing hitch you should get adequate note in registration book (at authorised service station). The car should be equipped with:

- Indicators
- Tow mirrors

After 1000km check all bolts and nuts. The ball of towing hitch must be always kept clear and conserve with a grease.

## Towing hitch accessories:

Pos. 1 Name: Main bar Quantity: 1 	Pos. 5 Name: Bolt 8,8 B Quantity: 2 Dim.: M12x70mm 	Pos. 10 Name: Plain washer Quantity: 4 Dim.: Ø35xØ12x4mm 	Pos. 15 Name: Spring washer Quantity: 4 Dim.: Ø 10,2 mm 
	Pos. 6 Name: Bolt 8,8 B Quantity: 4 Dim.: M8x50mm 	Pos. 11 Name: Plain washer Quantity: 5 Dim.: Ø25xØ9x2mm 	Pos. 16 Name: Spring washer Quantity: 5 Dim.: Ø 8,2 mm 
Pos. 2 Name: Tow-ball Quantity: 1 	Pos. 7 Name: Nut 8 B Quantity: 2 Dim.: M12 	Pos. 12 Name: Plain washer Quantity: 2 Dim.: Ø 13 mm 	Pos. 17 Name: Bolt 8,8 B Quantity: 1 Dim.: M8x30mm 
Pos. 3 Name: Socket plate Quantity: 1 	Pos. 8 Name: Nut 8 B Quantity: 4 Dim.: M10 	Pos. 13 Name: Plain washer Quantity: 2 Dim.: Ø 8,5 mm 	Pos. 18 Name: Spring Quantity: 1 
Pos. 4 Name: Distance sleeve Quantity: 1 Dim.: Ø25xØ16x7mm 	Pos. 9 Name: Nut 8 B Quantity: 2 Dim.: M8 	Pos. 14 Name: Spring washer Quantity: 2 Dim.: Ø 12,2 mm 	Pos. 19 Name: Ball cover Quantity: 1 



**PPUH AUTO-HAK S.J.**

Produkcja Zaczepów Kulowych  
Henryk & Zbigniew Nejman  
76-200 SŁUPSK ul. Słoneczna 16K  
tel/fax (059) 8-414-414; 8-414-413  
E-mail: [office@autohak.com.pl](mailto:office@autohak.com.pl)  
[www.autohak.com.pl](http://www.autohak.com.pl)

## Towing hitch (without electrical set)

Class: **A50-X** Cat. no. **P26**

Designed for:

Manufacturer: **CITROEN**

Model: **C4**

Type: **3/5 doors**

produced since 10.2004 till 10.2010

Technical data:

**D-value: 8,05 kN**

maximum trailer weight: **1500 kg**

maximum vertical cup mass: **66 kg**

**Approval number acc. to regulations EKG/ONZ 55.01: E20-55R-01 1518**

## Foreword

This towing hitch is designed according to rules of safety traffic regulations. The towing hitch is a safety component and can be install only by qualified personnel. Any alteration or conversion of the towing hitch is prohibited and would lead to cancellation of design certification. Remove insulating compound and underseal from vehicle (if present) in the area of the matting surfaces of the towing hitch. The vehicle manufacturer's specifications regarding trailer mass and max. vertical cup mass are decisive for driving whereat values for the towing hitch cannot be exceeded.

*D-value formula:*

$$\frac{\text{Max trailer weight [kg]} \times \text{Max vehicle weight [kg]}}{\text{Max trailer weight [kg]} + \text{Max vehicle weight [kg]}} \times \frac{9,81}{1000} = D \text{ [kN]}$$

## INSTRUCTION

### De montage et d'exploitation du dispositif d'attelage à boule

Désignation de borne selon la norme		Connexion des câbles
ISO	PN	
1	L	Pour indicateurs de direction gauche
2	+	Feux de brouillard arrière
3	31	Au poids du véhicule
4	R	Pour indicateurs de direction droite
5	58R	Feux de circulation droites
6	54	Pour feux de freinage
7	58L	Feux de circulation gauches

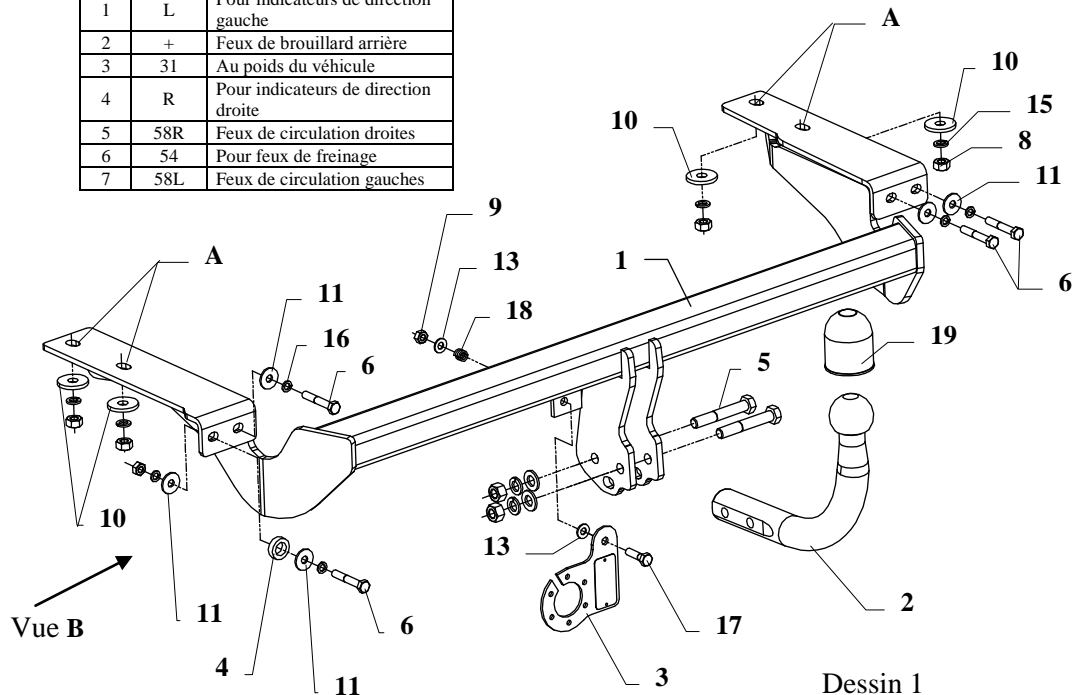

Dessin 1

Le dispositif d'attelage à boule est conçu pour être monté dans la voiture: **CITROEN C4, 3/5 portes**, produit à partir de 10.2004 au 10.2010, numéro de catalogue **P26** et est utilisé pour tirer des remorques du poids total **1500 kg** et de la pression totale sur la boule max **66 kg**.

### DE LA PART DU FABRICANT

Merci d'avoir choisi le dispositif d'attelage à boule produit par notre société. Son fiabilité a été confirmée dans de nombreux tests et par les opinions des clients satisfaits. Toutefois, la fiabilité des dispositifs d'attelage à boule dépend aussi d'installation et d'exploitation correcte. Pour cette raison, nous vous demandons de lire attentivement cette instruction de montage et de respecter les conseils.

*Le dispositif d'attelage à boule doit être monté dans des emplacements prévus à ce but par le fabricant de voiture.*

### Instructions de montage

1. Pour monter le dispositif d'attelage, il n'est pas nécessaire de démonter le pare-chocs. Il faut desserrer les vis dans la patie inférieure du pare-chocs et démonter le feu anti-brouillard et de recul. Ensuite, abaisser le silencieux d'échappement de la suspension arrière.
2. Desserrer trois vis de fixation M8 du contenu central du pare-chocs (il ne sera pas remonté).
3. Glisser la poutre principale (pos.1) sous le pare-chocs – il faut l'écarter, ensuite introduire les trous A sur les vis M10 qui débordent du longeron, et serrer à l'aide des écrous M10 et des grandes rondelles (pos.10).
4. Serrer les vis M8x50mm (pos.6) au lieu des vis d'origine M8, et ensuite de la partie inférieure serrer à l'aide des écrous. Ne pas oublier d'utiliser les grandes rondelles (pos.11).
5. Pour le montage de vis gauche extreme voir le dessin 2.
6. Serrer la boule d'attelage (pos.2) à l'aide des vis M12x70mm (pos.5).
7. Visser la tôle sous la prise (pos.3) conformément au dessin.
8. Serrer tous les vis aux couples de serrage, comme indiqué dans le tableau.
9. Connecter les câbles de la prise 7 – à l'installation électrique en conformité avec les instructions d'une usine automobile (recommandé la mise en œuvre d'une station-service autorisée).
10. Remplir des pertes de peinture causées durant l'installation.

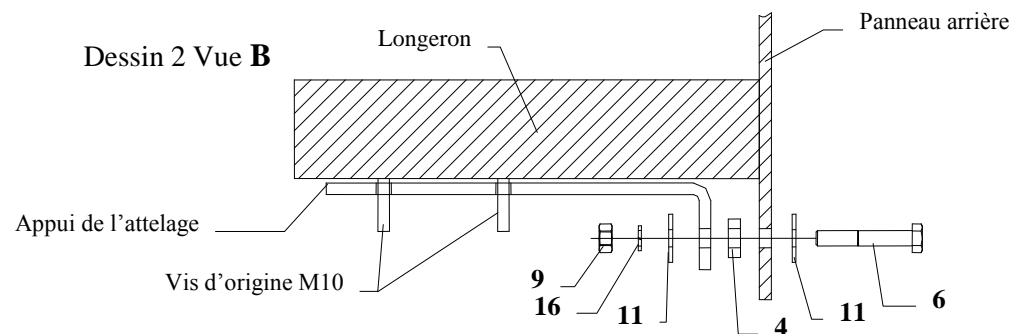

Couples de serrage recommandé pour les vis et les écrous 8,8:

<b>M6</b> - 11 Nm	<b>M8</b> - 25 Nm	<b>M10</b> - 50 Nm
<b>M12</b> - 87 Nm	<b>M14</b> - 138 Nm	<b>M16</b> - 210 Nm

### Attention

Après le montage du dispositif d'attelage à boule, il faut obtenir l'inscription dans le certificat d'immatriculation de véhicule à la station de contrôle technique, adéquate au domicile.

Le véhicule doit être équipé de :

- indicateurs de direction latéraux
  - retroviseurs extérieurs, elles doivent couvrir au moins la largeur de remorque
- Vérifier le serrage de toute la boulonnerie après 1 000 km de traction.  
La boule d'attelage doit être maintenue propre et conservée de graisse consistante.

## Equipement du dispositif d'attelage à boule:

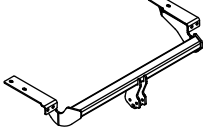
Pos. 1 Poutre principale Nombre de pièces: 1	Pos. 5 Vis 8,8 B M12x70mm Nombre de pièces: 2	Pos. 10 Rondelle ø35xø12x4mm Nombre de pièces: 4	Pos. 15 Rondelle grower ø10,2mm Nombre de pièces: 4
	Pos. 6 Vis 8,8 B M8x50mm Nombre de pièces: 4	Pos. 11 Rondelle ø25xø9x2mm Nombre de pièces: 5	Pos. 16 Rondelle grower ø8,2mm Nombre de pièces: 5
Pos. 2 Boule d'attelage Nombre de pièces: 1	Pos. 7 Ecrrou 8 B M12 Nombre de pièces: 2	Pos. 12 Rondelle ø13mm Nombre de pièces: 2	Pos. 17 Vis 8,8 B M8x30mm Nombre de pièces: 1
Pos. 3 Support de prise Nombre de pièces: 1	Pos. 8 Ecrrou 8 B M10 Nombre de pièces: 4	Pos. 13 Rondelle ø8,4mm Nombre de pièces: 2	Pos. 18 Ressort Nombre de pièces: 1
Pos. 4 Douille d'écartement ø25xø16, L=7mm Nombre de pièces: 1	Pos. 9 Ecrrou 8 B M8 Nombre de pièces: 2	Pos. 14 Rondelle grower ø12,2mm Nombre de pièces: 2	Pos. 19 Protecteur de la boule Nombre de pièces: 1



## PPUH AUTO-HAK z.J.

Fabrication des dispositifs d'attelage à boule  
Henryk & Zbigniew Nejman  
76-200 SŁUPSK ul. Słoneczna 16K  
tel/fax +48 (59) 8-414-414; 8-414-413  
E-mail: office@autohak.com.pl  
www.autohak.com.pl

## Dispositif d'attelage à boule sans équipement électrique

Classe: **A50-X** Numéro de catégorie: **P26**

Conçu pour être monté dans un véhicule:

Fabricant: **CITROEN**

Modèle: **C4**

Type: **3/5 portes**

Produit à partir de 10.2004 au 10.2010

Caractéristiques techniques:

Valeur de puissance **D: 8,05 kN**

Poids maximal de remorque: **1500 kg**

Pression max autorisée sur la boule  
d'attelage: **66 kg**

**Numéro d'homologation conforme aux lignes directrices fixées par le règlement CEE-NU 55.01: E20-55R-01 1518**

### Information préliminaire

Le dispositif d'attelage à boule est conçu en conformité avec les principes de sécurité de la circulation route. Le dispositif d'attelage à boule est un facteur qui influence la sécurité routière et peut être installé uniquement par du personnel qualifié.

Toute modification sur la construction du dispositif d'attelage est interdite. Cela entraîne l'annulation de l'autorisation de mise en circulation. S'il y en a une, enlever le mastic isolant ou la couche de protection au châssis, à proximité de la surface d'appui du crochet. Appliquer une couche de protection antirouille sur les parties nues de la carrosserie et sur les trous.

Les informations contraignantes quant aux valeurs des charges sont celles, fournies par le constructeur de véhicule, ou le poids maximal de remorque et pression max autorisée sur la boule d'attelage. Les valeurs des paramètres du dispositif ne peuvent pas être dépassées.

*La formule pour calculer la puissance D:*

$$\frac{\text{poids maximum de remorque [kg]} \times \text{poids maximum de véhicule [kg]}}{\text{poids maximum de remorque [kg]} + \text{poids maximum de véhicule [kg]}} \times \frac{9,81}{1000} = D \text{ [kN]}$$

## INSTRUKCJA

### Montażu i eksploatacji zaczepu kulowego

Oznaczenie zacisku wg		Łączenie przewodów
ISO	PN	
1	L	Kierunkowskazy lewe
2	+	Tylne światła przeciwmglowe
3	31	Masa
4	R	Kierunkowskazy prawe
5	58R	Światła pozycyjne prawe
6	54	Światła hamowania
7	58L	Światła pozycyjne lewe

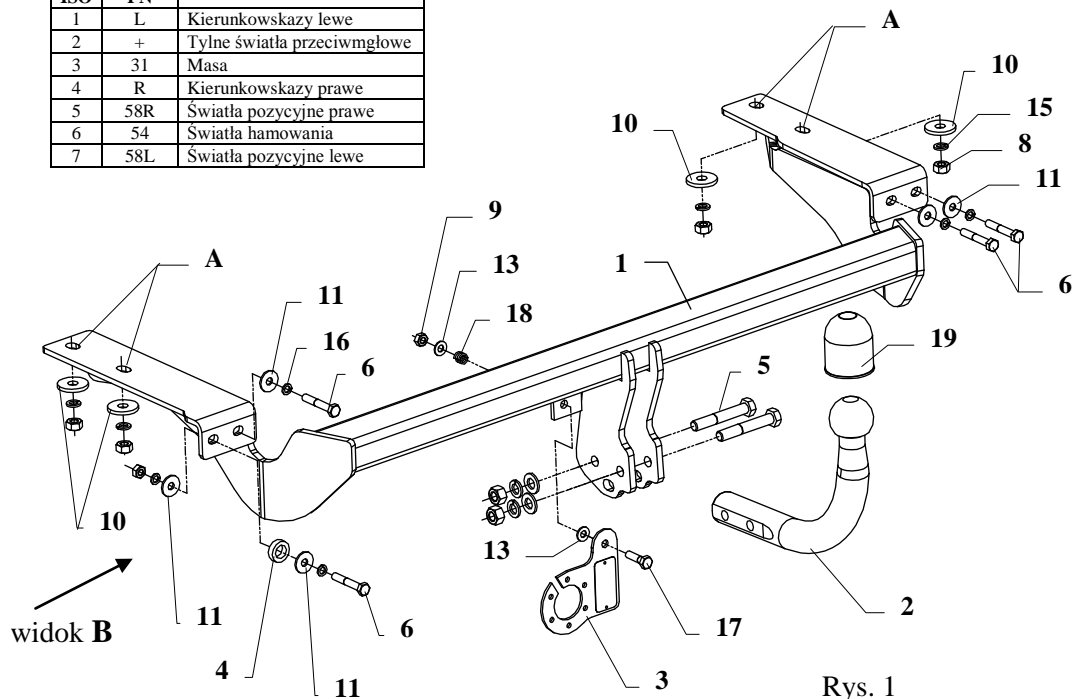

Rys. 1

Zaczep kulowy przeznaczony jest do zamontowania w samochodzie: **CITROEN C4, 3/5 drz.**, produkowanym od 10.2004r. do 10.2010r., nr katalogowy **P26** i służy do ciągnięcia przyczep o masie całkowitej **1500 kg** i nacisku na kulę max **66 kg**.

### OD PRODUCENTA

Dziękujemy za wybór produkowanego przez naszą firmę zaczepu kulowego. Jego niezawodność została potwierdzona licznymi testami oraz opiniami zadowolonych klientów. Jednakże niezawodność zaczepów kulowych jest zależna również od prawidłowego montażu oraz prawidłowej eksploatacji. Z tego powodu prosimy Państwa o staranne przeczytanie niniejszej instrukcji montażu oraz przestrzeganie właściwych wskazówek.

*Zaczep należy zamontować w miejscach do tego celu przeznaczonych przez producenta samochodu.*

### Kolejność czynności przy montażu

1. W celu zamontowania haka nie jest konieczne zdejmowanie zderzaka, należy jednak w dolnej jego krawędzi odkręcić śruby oraz wymontować światło przeciwmglone i cofania. Następnie opuścić tłumik z tylnego zawiesia.
2. Odkręcić trzy śruby M8 mocujące środkowe wypełnienie zderzaka (nie będzie ponownie montowane)
3. Wsunąć belkę haka (poz. 1) pod zderzak – odchylając go, a następnie otwory A nałożyć na wystające z podłużnicy śruby M10 i przykręcić używając nakrętek M10 oraz dużych podkładek (poz. 10) z wyposażenia haka.
4. W miejsce odkręconych fabrycznych śrub M8 wkręcić śruby M8x50mm (poz. 6) a następnie od wewnętrznej strony skrócić nakrętkami pamiętając o dużych podkładkach (poz. 11)
5. W przypadku lewej skrajnej śruby sposób montażu pokazuje rysunek 2.
6. Przykręcić część kulistą haka (poz. 2) śrubami M12x70mm (poz. 5) z wyposażenia.
7. Przykręcić blachę pod gniazdo (poz. 3) zgodnie z rysunkiem.
8. Dokręcić wszystkie śruby momentem jak podano w tabelce.
9. Podłączyć przewody z gniazdka 7- bieg. do instalacji elektrycznej zgodnie z instrukcją fabryczną samochodu (zaleca się wykonanie w ASO).
10. Uzupełnić ewentualne ubytki powłoki malarskiej haka powstałe w trakcie montażu.

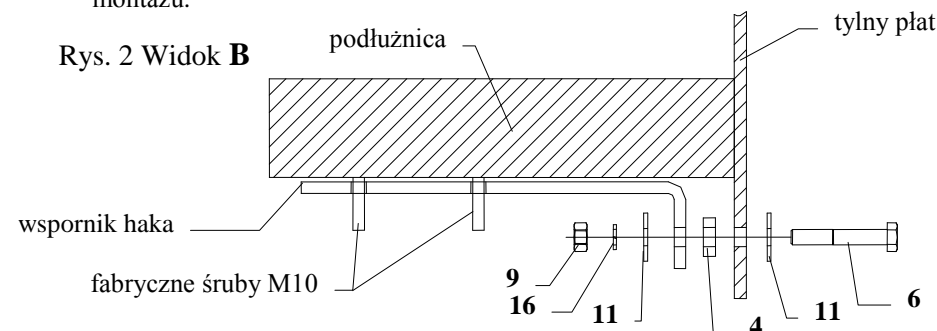

Zalecany moment skręcający dla śrub i nakrętek 8,8:

**M 8 - 25 Nm**

**M 10 - 55 Nm**

**M 12 - 85 Nm**

**M 14 - 135 Nm**

### UWAGA

Po zamontowaniu zaczepu kulowego należy uzyskać wpis w dowodzie rejestracyjnym pojazdu na „stacji kontroli pojazdów” właściwej dla miejsca zamieszkania.

Samochód powinien być wyposażony w :

-kierunkowskazy boczne











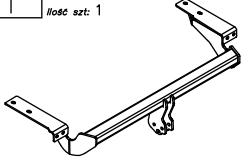
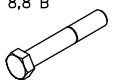







-lusterka boczne o rozstawie co najmniej szerokości przyczepy

Sprawdzać śruby mocujące zaczepu kulowego po około 1 000 km przebiegu eksploatacji.

Kula zaczepu musi być utrzymana w czystości i konserwowana smarem stałym



## Wyposażenie zaczepu kulowego:

Poz. 1 Nazwa: Belka główna Ilość szt: 1 	Poz. 5 Nazwa: Śruba 8,8 B Ilość szt: 2 Wymiar: M12x70mm 	Poz. 10 Nazwa: Podkładka zwykła Ilość szt: 4 Wymiar: Ø35xØ12x4mm 	Poz. 15 Nazwa: Podkładka sprężynowa Ilość szt: 4 Wymiar: Ø 10,2 mm 
	Poz. 6 Nazwa: Śruba 8,8 B Ilość szt: 2 Wymiar: M8x50mm 	Poz. 11 Nazwa: Podkładka zwykła Ilość szt: 5 Wymiar: Ø25xØ9x2mm 	Poz. 16 Nazwa: Podkładka sprężynowa Ilość szt: 5 Wymiar: Ø 8,2 mm 
Poz. 2 Nazwa: Część kulista Ilość szt: 1 	Poz. 7 Nazwa: Nakrętka 8 B Ilość szt: 2 Wymiar: M12 	Poz. 12 Nazwa: Podkładka zwykła Ilość szt: 2 Wymiar: Ø 13 mm 	Poz. 17 Nazwa: Śruba 8,8 B Ilość szt: 1 Wymiar: M8x30mm 
Poz. 3 Nazwa: Płyta gniazda Ilość szt: 1 	Poz. 8 Nazwa: Nakrętka 8 B Ilość szt: 4 Wymiar: M10 	Poz. 13 Nazwa: Podkładka zwykła Ilość szt: 2 Wymiar: Ø 8,5 mm 	Poz. 18 Nazwa: Sprężynka Ilość szt: 1 
Poz. 4 Nazwa: Tulejka dystansowa Ilość szt: 1 Wymiar: Ø25xØ16x7mm 	Poz. 9 Nazwa: Nakrętka 8 B Ilość szt: 2 Wymiar: M8 	Poz. 14 Nazwa: Podkładka sprężynowa Ilość szt: 2 Wymiar: Ø 12,2 mm 	Poz. 19 Nazwa: Osłona kuli Ilość szt: 1 

### KARTA GWARANCYJNA

Producent udziela gwarancji niniejszą kartą gwarancyjną na okres 24 miesięcy licząc od dnia zakupu zaczepu kulowego do samochodu:

## CITROEN C4

3/5 drz.

produkowanego od 10.2004r. do 10.2010r.

Data produkcji ..... Data zakupu.....

Zakres gwarancji obejmuje wyłącznie wady jakościowe wynikające z winy producenta.

Gwarancja nie obejmuje natomiast uszkodzeń zawinionych przez nabywcę, wynikających z niewłaściwego montażu, użytkowania lub konserwacji, uszkodzeń mechanicznych, normalnego zużycia podczas eksploatacji itp.

Gwarancja udzielona na zakupiony towar nie wyłącza, nie ogranicza ani nie zawiesza uprawnień kupującego wynikających z niezgodności towaru z umową.

Reklamacje należy zgłaszać w punkcie sprzedaży, składając jednocześnie kartę gwarancyjną. Usunięcie "wady" następuje po stwierdzeniu przez punkt sprzedaży wspólnie z producentem słuszności złożonej reklamacji.

Reklamacja powinna być załatwiona w ciągu 14 dni od dnia uznania reklamacji. Karta gwarancyjna jest nieważna jeżeli nie jest wypełniona i podpisana.

Data zgłoszenia reklamacji: .....



## PPUH AUTO-HAK S.J.

Produkcja Zaczepów Kulowych  
Henryk & Zbigniew Nejman  
76-200 SŁUPSK ul. Słoneczna 16K  
tel/fax (059) 8-414-414; 8-414-413  
E-mail: [office@autohak.com.pl](mailto:office@autohak.com.pl)  
[www.autohak.com.pl](http://www.autohak.com.pl)

### Zaczep kulowy bez wyposażenia elektrycznego

Klasa: **A50-X** Nr kat. **P26**

Przeznaczony do zamontowania w samochodzie:

Producent: **CITROEN**

Model: **C4**

Typ: **3/5 drz.**

produkowanym od 10.2004r. do 10.2010r.

Dane techniczne:

wartość siły **D: 8,05 kN**

maksymalna masa przyczepy: **1500 kg**

maksymalny nacisk na kulę: **66 kg**

Numer homologacji zgodnie z wytycznymi  
regulaminu EKG/ONZ 55.01: **E20-55R-01 1518**

### INFORMACJA WSTĘPNA

Zaczep kulowy jest skonstruowany zgodnie z zasadami bezpieczeństwa ruchu drogowego. Zaczep kulowy jest elementem wpływającym na bezpieczeństwo jazdy i może zostać zainstalowany wyłącznie przez personel wyspecjalizowany. Niedopuszczalne jest dokonywanie jakichkolwiek zmian w konstrukcji zaczepu. Powoduje to wygaśnięcie dopuszczenia do stosowania. W przypadku obecności masy izolacyjnej lub osłony podwozia w miejscu przylegania zaczepu, należy ją usunąć. Nieosłonięte miejsca karoserii oraz wywiercone otwory należy pomalować farbą antykorozyjną.

Informacjami wiążącymi odnośnie wartości obciążeń są dane podawane przez producenta samochodu, względnie wartości maksymalnej masy przyczepy oraz maksymalnego nacisku na kulę, przy czym wartości parametrów zaczepu kulowego nie mogą być przekroczone.

*Wzór do obliczania wartości siły D:*

$$\frac{\text{Maks. masa przyczepy [kg]} \times \text{Maks. masa samochodu [kg]}}{\text{Maks. masa przyczepy [kg]} + \text{Maks. masa samochodu [kg]}} \times \frac{9,81}{1000} = D \text{ [kN]}$$