

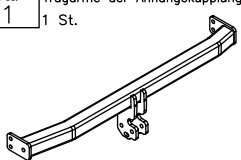









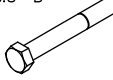

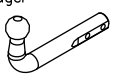







## Zubehör:

Pos. 1 Tragarme der Anhängerkupplung 1 St. 	Pos. 5 Halter links 1 St. 	Pos. 10 Schraube 8.8 B 1 St. M12x70mm 	Pos. 15 Unterlegscheibe B 4 St. ø30xø10.5x2.5mm 
Pos. 2 Kupplungskugel 1 St. 	Pos. 6 Lasche 1mm 1 St. 	Pos. 11 Schraube 8.8 B 4 St. M10x90mm 	Pos. 16 Unterlegscheibe 2 St. ø 13 mm 
Pos. 3 Steckdosenhalterplatte 1 St. 	Pos. 7 Lasche 2mm 2 St. 	Pos. 12 Schraube 8.8 B 6 St. M10x40mm 	Pos. 17 Unterlegscheibe 10 St. ø 10,5 mm 
Pos. 4 Halter rechts 1 St. 	Pos. 8 Distanzhülse 4 St. ø20x4mm L=57mm 	Pos. 13 Mutter 8 B 2 St. M12 	Pos. 18 Federring 2 St. ø 12,2 mm 
	Pos. 9 Schraube 8.8 B 1 St. M12x75mm 	Pos. 14 Mutter 8 B 8 St. M10 	Pos. 19 Federring 10 St. ø 10,2 mm 
			Pos. 20 Kugelschutz 1 St. 

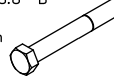

## PPUH AUTO-HAK S.J.

Produkcja Zaczepów Kulowych  
Henryk & Zbigniew Nejman  
76-200 SŁUPSK ul. Słoneczna 16K  
tel/fax (059) 8-414-414; 8-414-413  
E-mail: [office@autohak.com.pl](mailto:office@autohak.com.pl)  
[www.autohak.com.pl](http://www.autohak.com.pl)

## Anhängerkupplung

Klasse: **A50-X** Katalog nr **G47**  
zugelassen zur Montage an folgenden Fahrzeugtypen:  
Hersteller: **DACIA**  
Modell: **LOGAN**  
ab Bj. 2004

Technische Daten:  
**D – Wert : 6,36 kN**  
Max. Masse Anhänger: **1100 kg**  
Max. Stützlast: **75 kg**

**Homologationsnummer gemäß der Direktive 94/20/EG: e20\*94/20\*0228\*00**

## EINLEITUNG

Die Anhängerkupplung erfüllt die Vorschriften der Verkehrssicherheit. Sie beeinflusst die Fahrsicherheit und daher ist ausschließlich nur vom Fachpersonal zu montieren. Es dürfen keinesfalls Konstruktionsänderungen vorgenommen werden. Sonst erlischt die Verwendungszulassung.

Falls es eine Isolationsschicht oder Fahrzeugunterbodenschutz gibt, wo die Anhängerkupplung befestigt wird, so sind diese zu entfernen. Andere Karosseriestellen und gebohrte Löcher sind mit der Antikorrosionsfarbe anzustreichen.

Für die Belastungswerte gelten die vom Fahrzeughersteller angegebenen Daten bzw. max. Masse der Anhänger und max. Stützlast. Dabei dürfen die Höchstwerte der Anhängerkupplung nicht überschritten werden.

*D-Wert Formel:*

$$\frac{\text{max. Masse Anhänger [kg]} \times \text{Max. Fahrzeugesamtgewicht [kg]}}{\text{max. Masse Anhänger [kg]} + \text{Max. Fahrzeugesamtgewicht [kg]}} \times \frac{9,81}{1000} = D \text{ [kN]}$$

## MONTAGE - und BETRIEBSANLEITUNG DER ANHÄNGEKUPPLUNG

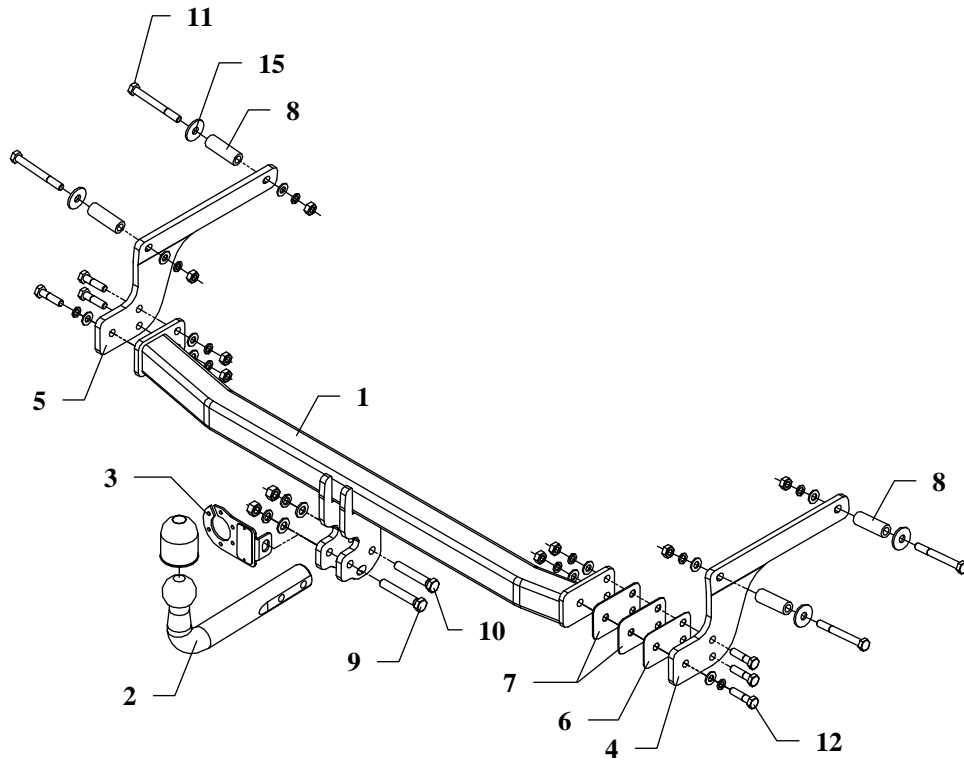

Die Anhängerkupplung (Katalognummer **G47**) ist für folgende Fahrzeugtypen zugelassen: **DACIA LOGAN**, ab Bj. 2004 dient zum Ziehen der Anhänger mit der Gesamtlast von **1100 kg** und der Kugelstützlast von max. **75 kg**.

### VON DEM HERSTELLER

Die Zuverlässigkeit der Anhängerkupplung ist jedoch auch von der ordnungsgemäßen Montage und der richtigen Nutzung abhängig. Daher werden Sie gebeten, sorgfältig die folgende Montageanleitung zu lesen und sich an die entsprechenden Anweisungen zu beachten.

*Die Anhängerkupplung muss an den vom Fahrzeughersteller vorgeschriebenen Befestigungsstellen montiert werden.*

### Anbauanleitung

1. Die Kofferraumabdeckung hochklappen und den Auspuff herunter lassen. Vier verschlossene Löcher am Chassisbalken im Kofferraum suchen und die Gummistöpsel und außen an der Innenseite des Chassisbalkens die 4 Isolierstreifen entfernen.
2. Die Distanzhülsen (Pos. 8) einschließlich der großen Unterlegscheiben (Pos. 15) und der Schrauben M10x90mm (Pos. 11), gemäß der Zeichnung, in die Löcher (im inneren Teil des Chassisbalken vom Kofferraum aus) einsetzen.
3. Die Seitenhalter (Pos. 4 u. 5) von unten an die Innenseite des Chassisbalken auf die Schrauben M10 anlegen und leicht anziehen.
4. Die Tragarme der Anhängerkupplung zwischen die montierten Halter setzen und mit Hilfe von den Schrauben M10x40mm (Pos. 12), gemäß der Zeichnung, anziehen. Die Laschen (Pos. 6 u. 7) rechts anlegen.
5. Die Schrauben gemäß den Angaben in der Tabelle festdrehen.
6. Die Kupplungskugel der Anhängerkupplung (Pos. 2) und das Halteblech der Steckdosenplatte (Pos. 3) mit Hilfe von den mitgelieferten Schrauben 12x75mm (Pos. 9) und M12x70mm (Pos. 10) festziehen.
7. Den Auspuff wieder einhängen und die Kofferraumabdeckung zurückklappen
8. Die Elektroinstallation gemäß der Bedienungsanleitung des Herstellers anschließen.
9. Falls nötig, den durch die Montage beschädigten Farbanstrich an der Anhängerkupplung ausbessern.

Drehmomente für Schrauben und Muttern 8.8:

**M 8** - 25 Nm

**M 10** - 55 Nm

**M 12** - 85 Nm

**M 14** - 135 Nm

### ACHTUNG

- Nach dem Anbau der Anhängerkupplung sind die nationalen Vorschriften zur Anbauabnahme und zur Änderung der Fahrzeugpapiere zu beachten.
- Das Fahrzeug sollte mit seitlichen Blinkern und Rückspiegeln, deren Abstand mindestens der Anhängerbreite entspricht, ausgestattet werden.
- Alle Befestigungsschrauben sind nach ca. 1000 km Anhängerbetrieb zu prüfen und nachzuziehen.
- Die Kugel der Anhängerkupplung ist sauber zu halten und zu fetten.

Der Freiraum nach Anhang VII, Abbildung 30 der Richtlinie 94/20/EG ist zu gewährleisten

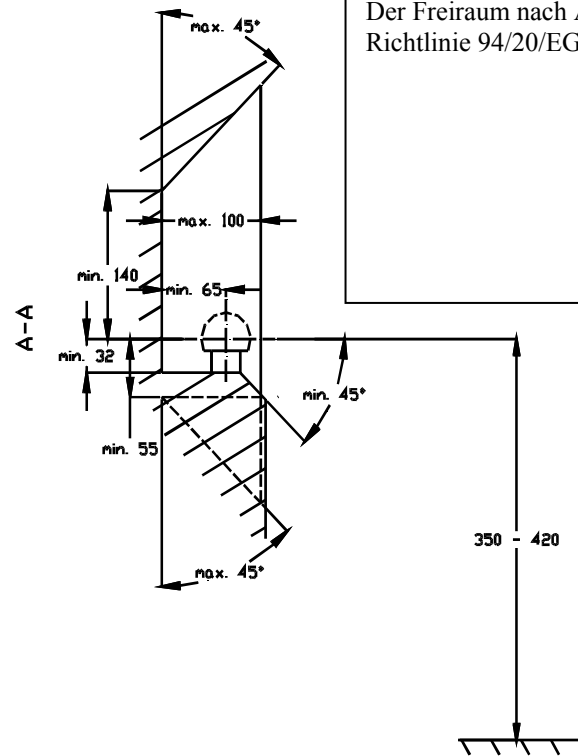

Bei zulässigem Gesamtgewicht des Fahrzeuges

